



nl 2026

**IceToolz<sup>®</sup>**

# 2026

## Inhoud

<b>01-02</b> Wat is nieuw	<b>14-15</b> Kettingpons & gereedschap	<b>30-31</b> Multitools
<b>03</b> Balhoofdsleutels	<b>16-17</b> Cassette- & freewheelafnemers	<b>32-34</b> Fietspompen
<b>04</b> Pedaal- en assleutels	<b>17</b> Conussleutels	<b>34-37</b> Reiniging & smering
<b>05-06</b> Crank- & kettingbladgereedschap	<b>18-20</b> Wielonderhoud	<b>38-39</b> Montagestandaards
<b>07</b> Trapasgereedschap	<b>21-22</b> Bandenonderhoud	<b>40-41</b> Gereedschapssets
<b>08-10</b> Frame- & vorkgereedschap	<b>23</b> Momentsleutels	<b>42-43</b> Presentatie & opslag
<b>11</b> Kabelgereedschap	<b>24-27</b> Algemeen gereedschap	<b>44</b> Veiligheid
<b>12-13</b> Remgereedschap	<b>28-29</b> Inbus- en Torx®-sleutels	<b>44</b> Accessoires



**23** Momentsleutels



**24-27**  
Algemeen gereedschap



**28-29**  
Inbus- en Torx®-sleutels



**30-31** Multitools



**32-34** Fietspompen



**34-37** Reiniging & smering



**38-39** Montagestandaards



**40-41** Gereedschapssets



**42-43** Presentatie & opslag



**44** Veiligheid

Productnamen genoemd in deze catalogus behorende aan derden hebben beschrijving van dergelijke producten als enig doel. Deze namen kunnen merken en/of geregistreerde namen zijn behorende aan deze derden.

**Online Video**

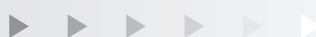

# 2026

## Wat is nieuw

### E282 & E283 Hoogwaardig HSS-staal

Gebruik van premium HSS-staal biedt uitstekende slijtvastheid en betrouwbare prestaties voor langdurig werkplaatsgebruik



#### Herstel steekas schroefdraad met vertrouwen

Deze tapset herstelt beschadigd steekasschroefdraad snel en nauwkeurig dankzij precieze uitlijning en duurzaam HSS-staal



#### Geoptimaliseerd snijprofiel

Nauwkeurige tapgeometrie zorgt voor nauwkeurig draadsnijden

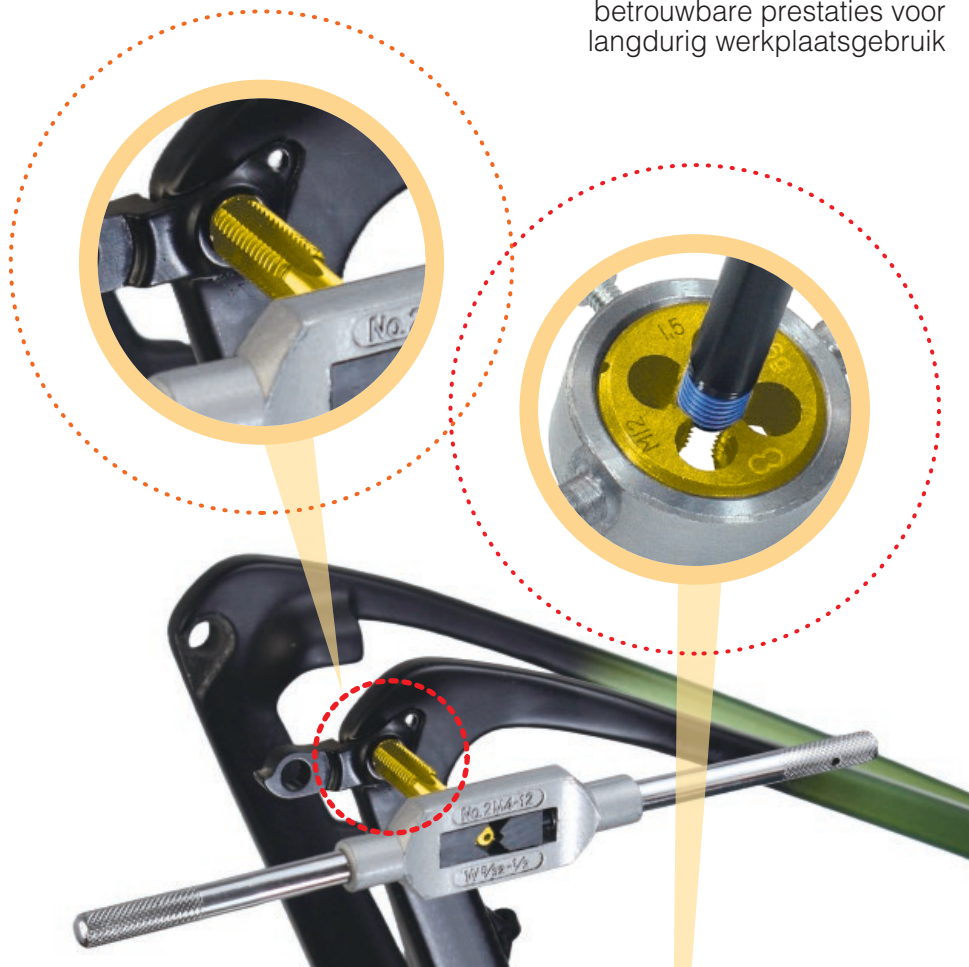

### E282 Steekas Tapset

#### Stabiele en gecontroleerde geleiding

Stabiele geleiding beschermt het schroefdraad tijdens de reparatie



### E283 Steekas Schroefdraad Tapset

#### Stabiele en gecontroleerde reparatie

Draadsnijden met geleiding behoudt de juiste uitlijning en voorkomt extra draadbeschadiging



#### Herstel kostbare steekassen met vertrouwen

Deze snijset herstelt beschadigd steekasschroefdraad nauwkeurig met deze slijtvaste snijkoppen van HSS-staal



#### Geoptimaliseerd snijprofiel

Nauwkeurige snijplaatgeometrie zorgt voor nauwkeurig draadsnijden

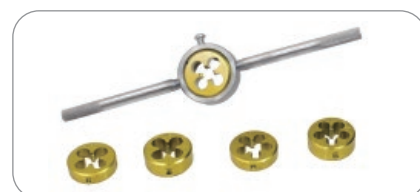

#### Veilig en comfortabel

De robuuste handgreep biedt constante torsie en een zeker houvast



**E633 = PART ① + ②**



### SuperLifter-III Werkstandaard

Verpakt in twee aparte dozen om het gewicht per doos te verlagen en het transport te vereenvoudigen

### 62C5 Kettingslijtagemeter

#### Isolatie van werkelijke slijtage

62C5 maakt gebruik van een 3-puntssysteem om de speling van de rollen en toleranties van de pennen te elimineren. Dit zorgt ervoor dat de meting de daadwerkelijke penrek weergeeft in plaats van alleen mechanische speling. Geüpdatet van 62C4.

#### Economie van de aandrijflijn

Voorkomt financiële verspilling door kettingen te vroeg te vervangen en beschermt tegelijkertijd uw cassette en kettingbladen tegen schade door te laat controleren.

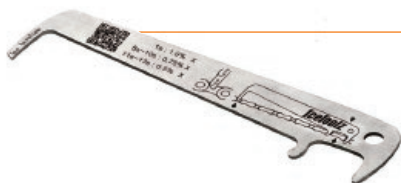

### 54R3M

#### Ontluchttingsset voor Shimano®-remsysteem



**06C3** 5-in-1 Balhoofdsleutel

- 30 x 32 x 36mm balhoofdsleutel.
- Vrijlooptdemontagegereedschap.
- Lockring gereedschap.



**06F2** 32mm Balhoofdsleutel



**06H8** 4-in-1 Balhoofdsleutel

- 30 x 32 + 36 x 40mm balhoofdsleutel.



**E148** Balhoofdcup / BB Cup Press Tool

- Voor 29,9, 33,9, 36,8, 40,9, 43,8, 46,7, 51,7, 54,8mm balhoofdcups
- Voor Press-Fit systeem 22/ 24/ 30mm I.D. lagers
- Maximale werkingslengte van 210mm



**M100** Headset Lockmoer Installatietool - 30mm

**M106** Headset Lockmoer Installatietool - 36mm

**M127** Headset Koplagerschaal Installatietool - 47mm

## 33S1 15mm Pedaalsleutel

- Offset ontwerp.
- Ergonomische handgreep met lange anti-slip grip.
- 3/8" vierkante aansluiting voor gebruik met momentsleutel om schade aan onderdelen te voorkomen.

## 34S2 Gereedschap voor Singlespeed Kettingzweep, Pedaal, Lockring

- Lockring-gereedschap.
- Kettingzweep, 1/2" x 1/8".
- 15mm pedaalsleutel.
- Perfect gereedschap voor single-speed fietsen.

## 34S4 Gereedschap voor Multi-Speed Kettingzweep, Pedaal, Lockring

- Lockring-gereedschap.
- Kettingzweep, 1/2" x 3/32".
- 15mm pedaalsleutel.

## 3400 Pedaal- en Assleutel

- 15mm pedaalsleutel.
- 14 x 15mm doppen voor crankboutjes en wielassen.

## 34B1 Pedaal- en Assleutel

- 15mm pedaalsleutel.
- 14mm dop voor crankboutjes en wielassen.

## 33F5 15mm Pedaalsleutel

- Helpt bij het monteren en verwijderen van fietspedalen.
- Voor het vast- en losdraaien van pedalen met een comfortabele ergonomische grip.
- 3/8" vierkante aansluiting voor gebruik met momentsleutel om schade aan onderdelen te voorkomen.

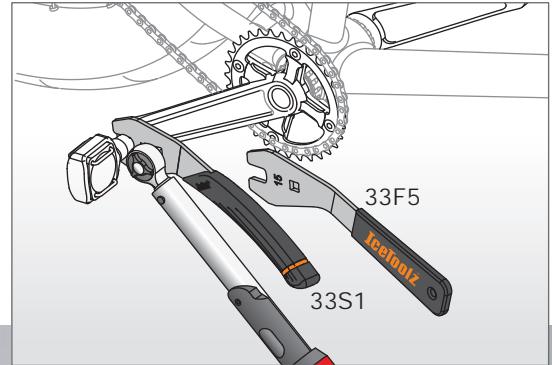

## 33D1 Dummy Pedaal

- Ideaal voor fietsreparatie en montage.
- Eenvoudig en efficiënt monteren en demonteren om de crank te draaien.

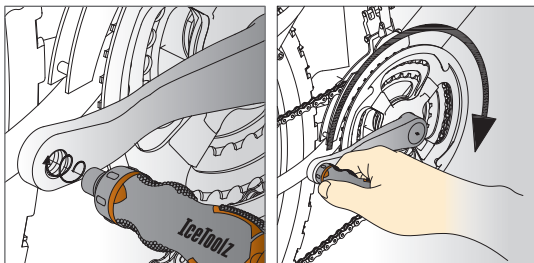

## E152

- Pedaaltap, 1/2" x 20TPI (links + rechts)

## E154

- Pedaaltap, 9/16" x 20TPI (links + rechts)

## 04C2 Cranktrekker

- Verwisselbare adapter past op vierkante en holle assen.
- Te gebruiken met 8mm inbussleutel (#35V8).

## 04D2 Crankextractor

- Inclusief 14x15mm doppen en 8mm inbussleutel voor crankbouten en crankarmverwijdering.
- Verwisselbare adapter geschikt voor zowel vierkante als holle assen.

## 04S1 Crankgereedschap met Ergonomische Handgreep

- Voorzien van 14x15mm doppen en 8mm inbussleutel voor crankbouten en crankarmverwijdering.
- Verwisselbare adapter past op vierkante en holle assen.

## 04T1 Crankarm/Dop Installatietool

- Voor Shimano® Hollowtech II.

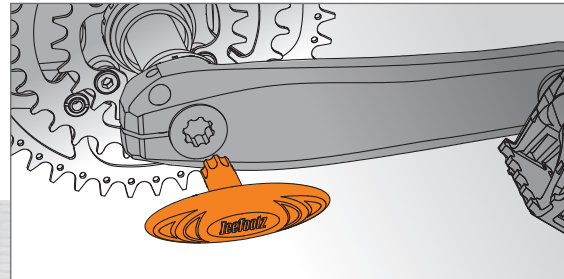

## 2741 Kettingblad Lockring Gereedschap

- Voor SHIMANO® FC-M91xx/ FC-M81xx/ FC-M71xx series.



## 27P5 Kettingwiel Moersleutel

- Dubbelzijdig ontwerp voor de meeste gesleufde kettingwielmoeren en crankstofkappen.
- Houdt de gesleufde moer stevig vast om wegspringen te voorkomen.



### M582 Shimano® Kettingblad Montagegereedschap

- Compatibel met Shimano® DU-EP800/ E8000/ E7000/ E6100/ E5000 en FSA Spider
- Gebruik met 1/2" tweezijdige ratelsleutel (#43R4x)

### M583 Shimano® Kettingblad Montagegereedschap

- Compatibel met Shimano® SM-CRE60 (STePS)
- Gebruik met 1/2" tweezijdige ratelsleutel (#43R4x)

### M585 Shimano® Kettingblad Montagegereedschap

- Compatibel met Shimano® DU-EP5/ EP6/ EP801
- Gebruik met 1/2" tweezijdige ratelsleutel (#43R4x)

### M801 BOSCH® Lockring Gereedschap

- Compatibel met Bosch® Active / Performance Line tot 2019
- Gebruik met 1/2" tweezijdige ratelsleutel (#43R4x)

### M803 Lockring Gereedschap voor Bosch® Gen3/4, YAMAHA® PW-X

- Compatibel met Bosch® Gen. 3/4 en Yamaha® PW-X aandrijvingen
- Gebruik met 1/2" tweezijdige ratelsleutel (#43R4x)



Innovation Award



### E521 Beschadigde Pedaaldraad Reparatieset

- Ideaal voor het repareren en herstellen van beschadigde draden op hoogwaardige crankarmen.
- Inclusief een set tappen en vijf helicoil draden (9/16" x 20TPI) voor linker- en rechter crankarmen.
- Ergonomische handgreep voor gebruik met de tap om beschadigde pedaaldraden te vergroten.
- Comfortabele rubberen handgreep voor het installeren van helicoil draden.
- Inclusief reinigingsborstel.
- Inclusief een flesje #C143 snijolie (2oz / 60ml).



### E521H 9/16" Helicoil Draden

- Set van 5 paar
- Alleen te gebruiken met de #E521 Beschadigde Pedaaldraad Reparatieset



### E521T Tapset voor #E521

- Voor het vergroten van beschadigde pedaaldraden op crankarmen.
- Alleen te gebruiken met de #E521 Beschadigde Pedaaldraad Reparatieset.



**11F3 ▶**  
Dit gereedschap is alleen compatibel met het originele ontwerp van de lagercups met een vlakke voorzijde.

## 11T1 Bottom Bracket Gereedschap Borgset

- Voor 1/2-inch aandrijf gereedschap voor trapassen (exclusief niet-holle trapassen).
- Veerbelast spansysteem zorgt voor veilige vergrendeling en voorkomt slippen.

## Trapas gereedschapl lijst

Specificatie	Onderdeelnummer ter referentie	SHIMANO® TL	IceToolz	Aansluiting
Campagnolo® 12 inkeping Verstelbare lagercup			09B3 11A0	1/2" aandrijf
Cartridge / OCTALINK®	BB-5500, 6500 & ES25 BB-UN26	TL-UN74-S	11B1 11B3	1/2" aandrijf 32mm sleutel
8 noks 44mm trapas-cups		TL-UN96	11D3	32mm sleutel
Trapas/ Balhoofd lockring gereedschap			11H1	
22/ 24/ 28.99/ 30mm binnendiameter lager	Press-Fit systeem		11R4	
3-noks 46mm buitendiameter borgring			M083	1/2" aandrijf
16 inkeping 44mm O.D. Cups	Shimano® SM-BB4600, BB51, BB52, BB5700, BB-RS500, BB6700, BB70, BB7900 & BB80 Campagnolo®, Chris King® SRAM®/Truvativ® GXP, FSA MegaExo® Hope®, Race Face® X-type, Surly® Wheels Manufacturing™, Fulcrum® Bafang® BBSH, BBS02 mid-drive e-bike motor lockrings.	TL-FC32/33/36	11C1	
			11F3	8mm inbussleutel
			M091	1/2" aandrijf
16 inkeping 41mm O.D. Cups	Shimano® Ultegra® BBR60, Deore XT® MT-800	TL-FC25/37	11C3 M093	1/2" aandrijf
16 inkeping 39mm O.D. Cups	Shimano® XTR® BB93 Shimano® Dura-Ace® BB9000	TL-FC24/34	11C5 M095	1/2" aandrijf
12 inkeping 46mm O.D. Cups	SRAM® DUB™, Race Face® Cinch™ Rotor® BSA30, Zipp® Vuma™ Hawk Racing™ BB3086™		11C7	
			M097	1/2" aandrijf
12 inkeping 50.4mm O.D. Cups	BBInfinite® T47 Chris King® ThreadFit™ T47 & ThreadFit™ 30 Enduro® BBright® TorqTite®, Hambini T47 Rotor® T47 External 30 mm & BBright®, BB30, BB386EVO, and PF30 thread-together		M098	1/2" aandrijf
16 inkeping 52.2mm O.D. Cups	FSA® MegaEvo® Wheels Manufacturing™ T47 & PF30		M099	1/2" aandrijf
12 inkeping 48~50mm O.D. Cups	Praxis Works® M30		M030	1/2" aandrijf
16 inkeping 53mm O.D. Cups	Colnago Threadfit 82.5		M045	1/2" aandrijf



**E355** Derailleur Hanger Uitlijngereedschap

- Voor velmaat 18" ~ 30"



**E326** The Wat Seat Tube Gauge

- Takes the hassle out of finding the right seat post
- Measures from Ø25.0 ~ Ø31.8mm



**E175** BB Tap- en Freesgereedschap, Engels

- Voor Engelse schroefdraad (1,37" x 24TPI).
- Voert zowel tappen als frezen uit.



Vlakfrezen



**E181** Balhoofdbuis Frees- en Reimgereedschap

- Voor 1" en 1-1/8" conventionele balhoofdsystemen.
- Inclusief #E181A, #E181B en #E181F componenten.



Tappen



**E185** BB Tap- en Balhoofdbuis Frees- en Reimset

- Voor 1" en 1-1/8" conventionele balhoofdsystemen
- Set bevat: #E171F, #E171L, #E171R, #E171T, #E173L, #E173R, #E173T, #E181A en #E181B
- Raadpleeg de volgende pagina voor andere frezen.



Raadpleeg de volgende pagina voor andere frezen.



**E282** Steekas Tapset

- Herstelt beschadigd steekasschroefdraad in de vork of in het frame
- Verschillende diameters, geschikt voor de meest gangbare asdiameters in de markt
- M12 x 1,0P; M12 x 1,5P; M12 x 1,75P; M15 x 1,0P; M15 x 1,5P
- Gemaakt van HSS-staal voor duurzaamheid
- Handgreep apart verkrijgbaar



**E283** Steekas schroefdraad tapset

- Herstelt beschadigd schroefdraad van de steekas
- Verschillende diameters, geschikt voor de meest gangbare asdiameters in de markt
- M12 x 1,0P; M12 x 1,5P; M12 x 1,75P; M15 x 1,0P; M15 x 1,5P
- Gemaakt van HSS-staal voor duurzaamheid





<b>E173D</b>	T47 Trapashuls Tap Set	T47 (M47 x 1,0P). Inclusief aandrijfzijde (goudkleurig) en niet-aandrijfzijde (zwart).
<b>E173R</b>	Engelse Trapashuls Tap	Engels (1,37" x 24TPI), voor rechterkant, goudkleurig
<b>E173L</b>	Engelse Trapashuls Tap	Engels (1,37" x 24TPI), voor linkerkant, zwart
<b>E173T</b>	Italiaanse Trapashuls Tap	Italiaans (36mm x 24TPI), groen
<b>E171N</b>	Bottom Bracket Uitrezen en Afschuinen Snijder	Ø41mm voor BB86/92, PF24, PF41, H.S.S.
<b>E171M</b>	Bottom Bracket Uitrezen en Afschuinen Snijder	Ø46mm voor PF30, H.S.S.
<b>E171R</b>	Engelse Bottom Bracket Schroef	Engels (1,37" x 24TPI), voor rechterkant, goudkleurig
<b>E171L</b>	Engelse Bottom Bracket Schroef	Engels (1,37" x 24TPI), voor linkerkant, zwart
<b>E171T</b>	Italiaanse Bottom Bracket Schroef	Italiaans (36mm x 24TPI), zilverkleurig
<b>E181L</b>	Centreerkegel	Voor balhoofdbuis binnenmaat Ø48 ~ 54mm. Wordt meestal gebruikt met E181S
<b>E181F</b>	BB & Balhoofdbuis Freesgereedschap	Tot Ø45mm
<b>E171F</b>	BB & Balhoofdbuis Frees	Tot Ø55mm
<b>E181C</b>	Balhoofdbuis Reamer	Ø34mm voor 1-1/8" conventionele balhoofdsystemen. Chris King®
<b>E181G</b>	Balhoofdbuis Frees- en Reimgereedschap	Ø41,4mm voor Cane Creek®. Compatibel met 1-1/8" ZS low-profile balhoofdsystemen. H.S.S.
<b>E181S</b>	Balhoofdbuis Frees- en Reimgereedschap	Ø49,6mm voor 1-1/2" OnePointFive balhoofdsystemen. H.S.S.
<b>E181T</b>	Balhoofdbuis Frees- en Reimgereedschap	Voor Campagnolo® Hiddenset compatibele geïntegreerde balhoofdsystemen, bovenkant. H.S.S.
<b>E181U</b>	Balhoofdbuis Frees- en Reimgereedschap	Voor Campagnolo® Hiddenset compatibele geïntegreerde balhoofdsystemen, onderkant. H.S.S.
<b>E181P</b>	Balhoofdbuis Frees- en Reimgereedschap	Voor Cane Creek®. Compatibel met 1-1/8" IS geïntegreerde balhoofdsystemen, bovenkant. H.S.S.
<b>E181R</b>	Balhoofdbuis Frees- en Reimgereedschap	Voor Cane Creek®. Compatibel met 1-1/8" IS geïntegreerde balhoofdsystemen, onderkant. H.S.S.
<b>E181V</b>	Balhoofdbuis Frees- en Reimgereedschap	Voor FSA® geïntegreerde #44 serie balhoofdsystemen, 1-1/8", bovenkant. H.S.S.
<b>E181W</b>	Balhoofdbuis Frees- en Reimgereedschap	Voor FSA® geïntegreerde #44 serie balhoofdsystemen, 1-1/4", onderkant. H.S.S.

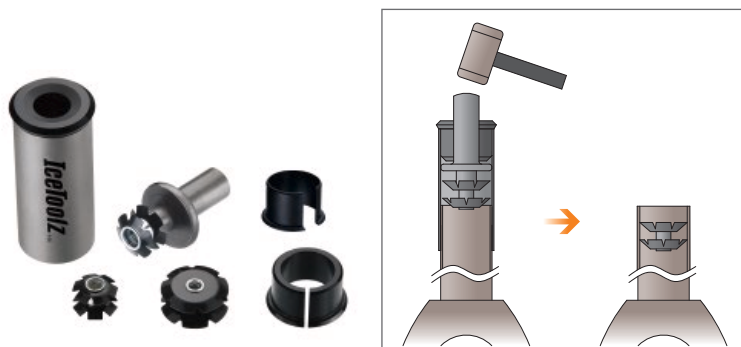

### E114 Star Nut Installatietool

- Voor 1", 1-1/8" en 1-1/2" vorkbuis



### E253 Kronningring Verwijderaar

- Tot 1-1/2"

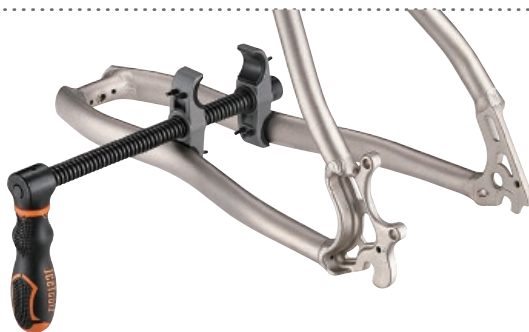

### E263 Frame & Vork Afsteller

- Ontworpen voor het spreiden en samendrukken van stalen vorken, liggende achtervorken en staande achtervorken.
- Trapeziumdraad biedt extra kracht en verlengt de levensduur van het gereedschap.
- Met beschermend rubber waar het gereedschap het frame raakt.

### E263S Reserve Rubberen Pads voor #E263

- Set van 4 stuks



### E272 Shuriken Schijfmontage Gereedschap

- Schuurt de verflaag plat op schijfmontage-oppervlakken voor nauwkeurige montage.
- Gepatenteerd.



### E291 Lager Trekker

- Voor BB30, BB86, BB92 en Campagnolo® Ultra-torque
- Voor lagercups met buitendiameter Ø40mm ~ 45mm

### E291S Reserve Klauwen voor #E291

- Set van 2 stuks

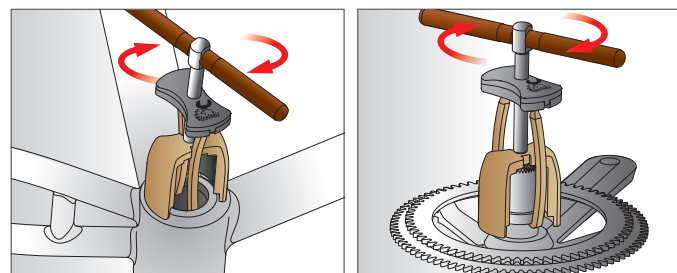

### E221 Koplagerschaal Verwijderaar

- Voor 1" en 1-1/8"

### E223 Koplagerschaal Verwijderaar

- Voor 1" en 1-1/8"



### E293 Press-fit Lager Verwijder Gereedschap

- Voor interne diameter Ø24mm ~ 30mm trapaslagers



### E294 Press-fit Lager Verwijder Gereedschap

- Voor interne diameter Ø35mm ~ 46mm trapaslagers





## 01A1 Kabeltang

- Duimvergrendeling houdt kabels vast voor bediening met één hand.
- Zacht gecoate handgreep zorgt voor een comfortabele grip.
- Ideaal voor werkplaats, thuis of professioneel gebruik.

67R2

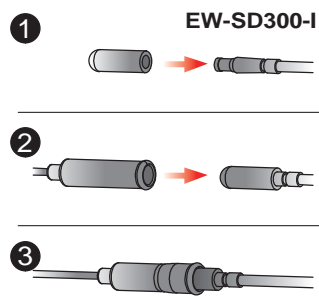

67R2 Adapter voor Di2 EW-SD300-I Draad, te gebruiken met #67R1

67R3



## 67R3 Intern Kabelgeleidingsgereedschap

- Eenvoudige installatie van kabels, draden en Di2 binnen fietsframes.
- Kunststof-gecoate roestvrijstalen draad (250mm) met magneet aan het uiteinde.
- Geschikt voor carbon, titanium en aluminium frames.
- Tegengestelde polariteitsmagneet om binnen het frame te zoeken of vast te zetten.
- Geschikt voor gaten groter dan 6mm.
- Voor Di2 EW-SD50-I & EW-SD300-I draden.



## 67A5 Pro Shop Kabel- & Spaaksnijder

- Voor Shimano® SIS SP
- Geschikt voor binnenkabels (Max. Ø3,5mm) en buitenkabels (Max. Ø7,0mm)

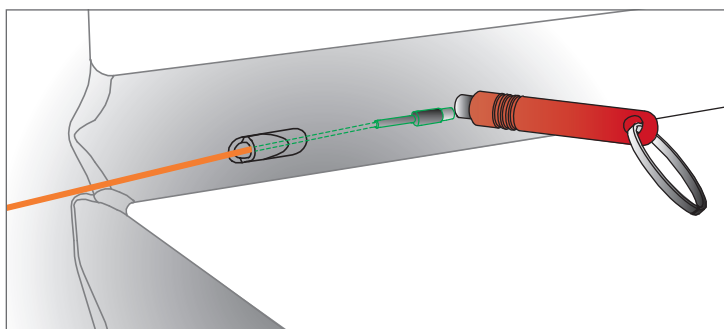

## 67B4 Kabel- & Spaaksnijder

- Voor Shimano® SIS SP
- Geschikt voor binnenkabels (Max. Ø3,5mm) en buitenkabels (Max. Ø7,0mm)



**54R4 Ontluchtingskit, Versie 3**

- Universeel ontwerp voor alle hydraulische schijfremssystemen
- Voor SRAM®, FORMULA®, HAYES®, MAGURA® en SHIMANO®
- Geschikt voor gebruik met Minerale en DOT-remvloeistof
- Inclusief een paar NBR-handschoenen (#17G3)
- M5 naar M7-adapter voor SHIMANO® 105, ULTEGRA of DURA-ACE systemen
- Nieuwe spuiten met een adapter om de spuit en PU-slangen stevig te bevestigen
- Met een herbruikbare kabelbinder om de PU-slangen op de remklauwen te bevestigen
- Slangclips om de stroming van vloeistof aan/uit te zetten

**54R5 Ontluchtingskit met adapter voor SRAM Bleeding Edge(54R3J)**

- Universeel ontwerp voor alle hydraulische schijfremssystemen
- Voor SRAM®, FORMULA®, HAYES®, MAGURA® en SHIMANO®
- Geschikt voor gebruik met Minerale en DOT-remvloeistof
- Inclusief een paar NBR-handschoenen (#17G3)
- M5 naar M7-adapter voor SHIMANO® 105, ULTEGRA of DURA-ACE systemen
- Nieuwe spuiten met een adapter om de spuit en PU-slangen stevig te bevestigen
- Met een herbruikbare kabelbinder om de PU-slangen op de remklauwen te bevestigen
- Slangclips om de stroming van vloeistof aan/uit te zetten

**54A1 Hydraulische Slangensnijder**

- Snijdt slangen nauwkeurig en voorkomt vervorming van de binnenband.
- Bevat één reservemes (#54A1S).



**54A1S**  
Reserve Mes voor #54A1

**54B1 Remzuiger en remblok richtgereedschap**

- Een handig gereedschap waarmee remzuigers teruggedrukt kunnen worden of remschoenen gepositioneerd

**54P5 Lipstick Naaldgeleider**

- Ontworpen voor het plaatsen van hydraulische naaldverbindingen in slangen met perfecte uitlijning.
- Voorkomt schade bij het plaatsen van zachte messing fittingen in hydraulische kabels.
- Handig voor het installeren of repareren van fietsrem- en hydraulische slangsystemen.

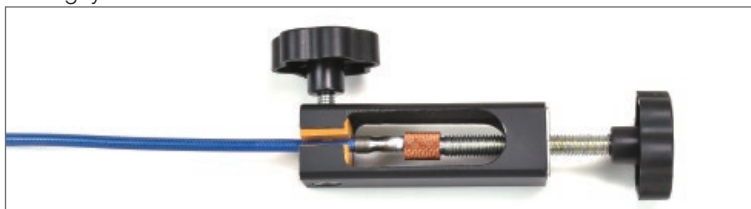

**54R3G Adapter voor M5x1,0P naar M7x0,75P**



**54R3H Adapters met PU-slang voor #54R3, #54R4, #54R5**

- ID: ø4mm
- Luer taper



**54R3J Voor SRAM Bleeding Edge**

- Te gebruiken met #54R4



**54R3K Ontluchtingskit voor SRAM Bleeding Edge-set**



**54R3M Ontluchtingsset voor Shimano®-remsysteem**



**54R3S Spuiten voor #54R3, #54R4, #54R5**

- 30ml
- Luer taper



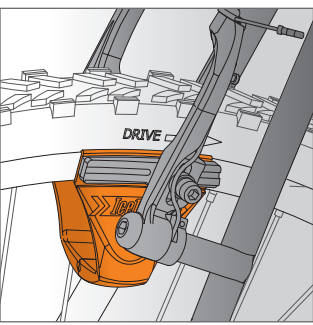

### 55B1 Croco Remschoen Afsteller

- Lijnt velgremblokken eenvoudig en snel uit.
- Verstelbaar voor velgbreedtes van 15mm ~ 40mm en een maximale diepte van 60mm.
- Gepatenteerd.



### M082 SHIMANO® Schijfremvergrendelingsgereedschap

- Compatibel met SHIMANO® schijfremvergrendeling - Extern gekarteld type
- Diepte: 34mm, voor zowel QR-type als moertype naven
- Gebruik met 1/2" Momentsleutel (#E211 / #E214)



### 54RA Pneumatische Vacuümremontluchter

- Quick Coupling C Type & ARO210 Type

### 54RB Pneumatische Vacuümremontluchter

- Quick Coupling C Type & ISO 6150 B Type

### 54RC Pneumatische Vacuümremontluchter

- Quick Coupling C Type

### 54RE Pneumatische Vacuümremontluchter

- Quick Coupling C Type & Euro Type



### 54H1 8 x 9mm Slang sleutel

- Onderhoudt de schijfrem



### 54T1 Remvloeistoftester

- Test de kwaliteit van de remvloeistof snel om te controleren of deze voldoet



### 55A3 Schijfrotor Richtgereedschap

- Richt schijven tot 45mm / 1,75"



### 55B3 Schijfremklauw Uitlijningsgereedschap

- Eenvoudige en snelle uitlijning van schijfremmen.
- Gemaakt van SUS304 roestvrij staal.

62B3



**62B3** Pro Shop Kettingtool voor Single Speed

- Voor 1/2"x3/32", 1/2"x1/8" BMX-kettingen, inclusief YBN® "Offset Link" kettingen.
- De duimafdekking houdt vingers schoon van vette kettingen terwijl de ketting correct wordt gepositioneerd.
- Inclusief geleidend rivetpilotpenbreker.

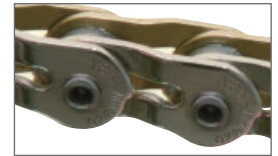

Half-link ketting

62B7



**62B7** Pro Shop Kettingtool voor Elektrische Fietskettingen

- Voor 1/2"x3/16" kettingen.
- De duimafdekking houdt vingers schoon van vette kettingen terwijl de ketting correct wordt gepositioneerd.
- Inclusief geleidend rivetpilotpenbreker.



Penafbreker

62M1



**62M1** Pro Shop Kettingtool voor Shimano® Kettingen

- Perfect voor 5~13-speed kettingen.
- Voor Shimano® compatibele HG/ UG/ IG kettingen.
- De duimafdekking houdt vingers schoon van vette kettingen terwijl de ketting correct wordt gepositioneerd.
- Inclusief verbindingsklinknagel breker.
- Gepatenteerd.

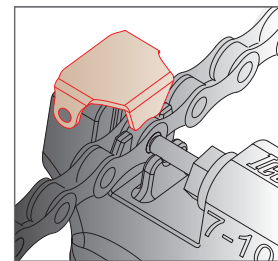

Duimdeksel

61M1



**61M1** Draagbare Kettingtool

- Perfect voor 5~13-speed kettingen.
- Voor Shimano® compatibele HG/ UG/ IG kettingen.
- De duimafdekking houdt vingers schoon van vette kettingen terwijl de ketting correct wordt gepositioneerd.
- Inclusief kettinghaak voor het installeren van kettingen.
- Wordt geleverd met een kettingconnectorhouder.
- Plat ontwerp voor eenvoudige opberging in zakken.
- Gepatenteerd.

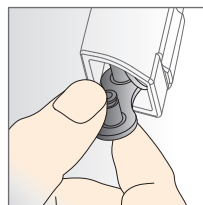

Met kettingponshouder

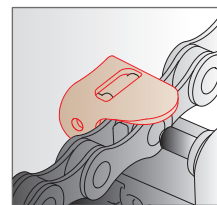

Duimdeksel

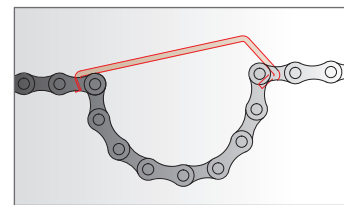

Kettinghaak

29M1



**29M1** Kettinggereedschap voor Shimano®

- Perfect voor 5~13-speed kettingen.
- Voor Shimano® HG/ UG/ IG kettingen.

29M2



**29M2** Kettinggereedschap voor Shimano®

- Perfect voor 5~13-speed kettingen.
- Voor Shimano® HG/ UG/ IG kettingen.
- Met lange handgreep.



29B2S Reserveas voor #29B2, #29M1



29C2S Reserveas voor #29C2



61A3S Reserveas voor #61A3, 61U0



61A4S Reserveas voor #61A4, #61A5, #61M1



62P3S Reserveschacht voor #62xx serie

- Reserve-as voor #62B3, #62B7, #62M1, #62P3, #62U3

### 62D3 Kettingschakeltang 2-in-1

- Geschikt om kettingschakels te monteren en demonteren
- Universeel

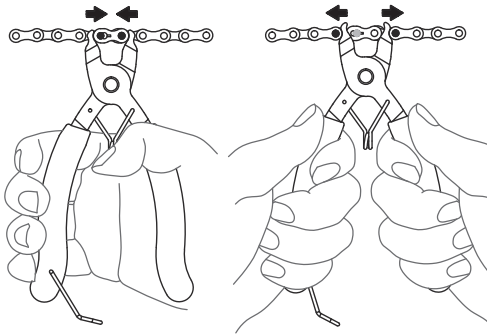

### 62H1 Opvouwbare Kettinghaak

- Houdt kettingen vast bij installatie.



### 62C5 Kettingslijtagemeter

- Controleert nauwkeurig de slijtage van de ketting
- Met 3-puntsysteem om rol-slijtage uit te sluiten
- Ondersteunt single speed, 5~10 speed en 11~13 speed kettingen

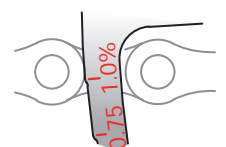
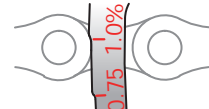
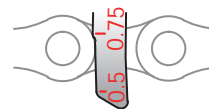
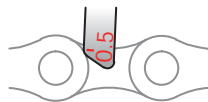

11~13-speed: Bruikbaar  
5~10-speed: Bruikbaar  
single-speed: Bruikbaar

11~13-speed: Vervangen  
5~10-speed: Bruikbaar  
single-speed: Bruikbaar

11~13-speed: Vervangen  
5~10-speed: Vervangen  
single-speed: Bruikbaar

11~13-speed: Vervangen  
5~10-speed: Vervangen  
single-speed: Vervangen

### 30C1 ChainMaster

- Beschermt achtervork, dropout en derailleur tijdens transport.
- Verstelbaar voor aslengtes: 130, 135, 160 en 165mm.
- Gepatenteerd.
- Snelsluiting niet inbegrepen.

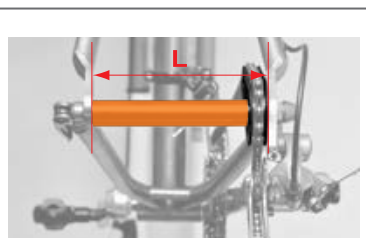

$$L=130\text{mm}=a+d$$

$$L=135\text{mm}=a+b+d$$

$$L=160\text{mm}=a+c+d$$

$$L=165\text{mm}=a+b+c+d$$



Snelsluiting niet inbegrepen.



62D3



62H1



62C5



30C1



<b>0900</b>	Suntour® 2-tands Vrijloopverwijderaar	Voor Suntour® 2-tands vrijloop. (23mm sleutel)
<b>0903</b>	Suntour® 2-tands Vrijloopverwijderaar	Voor Suntour® 2-tands vrijloop. (21mm sleutel)
<b>09B3</b>	Vrijloop-/Cassette Gereedschap	Voor Shimano® MF-vrijloop, Campagnolo® cassettes en 12-spline trapasbekers op vierkante spindelsystemen (#43R41). Te gebruiken met een 21mm steeksleutel.
<b>09C1</b>	Cassette Lockring Gereedschap met Gidspen	Voor Shimano® CS, SRAM, SunRace, Chris King cassettes en Shimano® Center Lock schijfremmen. Gidspen Ø6mm. (#43R41) of 21mm sleutel.
<b>09C2</b>	Cassette Lockring Gereedschap met Gidspen	Voor Shimano® CS, SRAM, SunRace, Chris King cassettes en Shimano® Center Lock schijfremmen. Gidspen Ø12mm. (#43R41) of 21mm sleutel.
<b>09C3</b>	Shimano® Cassette Lockring Gereedschap	Voor Shimano® CS, SRAM, SunRace, Chris King cassettes en Shimano® Center Lock schijfremmen. (#43R41) of 21mm sleutel.
<b>09D1</b>	2-tands Vrijloopverwijderaar	Voor 2-tands vrijlopen. (24mm sleutel)
<b>09E1</b>	4-tands Vrijloopverwijderaar	Voor 4-tands vrijlopen. (24mm sleutel)
<b>09F0</b>	Suntour® 4-tands Vrijloopverwijderaar	Voor Suntour® 4-tands vrijloop. (24mm sleutel)

#43R41 - 1/2" 2-weg ratelsleutel (Pagina 26)

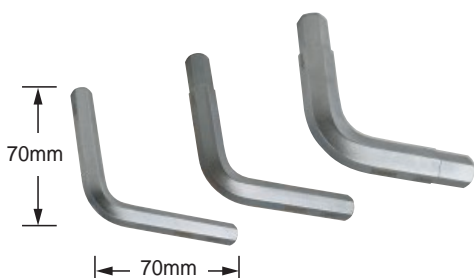

**37H1** Naaf-body afnemer

■ 10x10mm

**37H2** Naaf-body afnemer

■ 11x12mm

**37H3** Naaf-body afnemer

■ 14x15mm

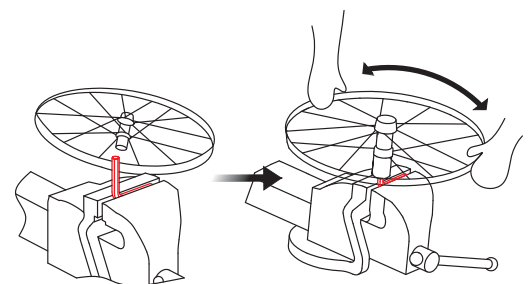



### 53A2 Kettingzweep 1/2" x 3/32"

- Voor multi-speed
- Met kettingzweep 1/2" x 3/32"



### 53S1 Kettingzweep 1/2" x 1/8"

- Voor single-speed
- Met kettingzweep 1/2" x 1/8"
- Ergonomische handgreep met lange antislipgrip



### 53S3 Kettingzweep 1/2" x 3/32"

- Voor multi-speed
- Met kettingzweep 1/2" x 3/32"
- Ergonomische handgreep met lange antislipgrip

## Conussleutels



<b>4713~4719</b> <b>4720~4725</b>	Conussleutel	4713~4719: 13/ 14/ 15/ 16/ 17/ 18/ 19mm met 20cm handvat 4720~4725: 20/ 21/ 22/ 23/ 24/ 25mm met 23cm handvat
<b>47X3</b>	Conussleutel Set	13+15+17mm, Set van 3 stuks (#4713 + #4715 + #4717)
<b>47X7</b>	Conussleutel Set	13+14+15+16+17+18+19mm, Set van 7 stuks (#4713 + #4714 + #4715 + #4716 + #4717 + #4718 + #4719)
<b>0502</b>	Conussleutel Set	13x15 + 14x16mm, set van 2 stuks.
<b>37A1</b>	Dubbelzijdige Conussleutel	13x14mm
<b>37B1</b>	Dubbelzijdige Conussleutel	15x16mm
<b>37C1</b>	Dubbelzijdige Conussleutel	17x18mm
<b>37X3</b>	Dubbelzijdige Conussleutel Set	37A1+37B1+37C1 (13x14mm + 15x16mm + 17x18mm). Set van 3 stuks.



<b>08P1</b>	Spaakspanner - Zwart vinyl gecoat - Voor 3,20mm/80 ga./0,127" nippels.	
<b>08C5</b>	Roestvrijstalen Spaakspanner - Voor 3,45mm/80 ga./0,136" nippels.	
<b>12B8</b>	Spaak Gereedschap - Voor 3,2mm (vierkante) nippels. Gebruik de T-greep voor definitieve aandraaiing.	
<b>12C6</b>	Spaakgereedschap - Voor 5,5mm (Hex) nippels. Gebruik een T-handgreep voor hoge koppelspanning.	
<b>12D6</b>	Spaakgereedschap - Voor 3,6mm (Vierkant) nippels. Gebruik een T-handgreep voor hoge koppelspanning.	
<b>12H4</b>	Spaak Gereedschap - Voor Mavic® wielsystemen.	



### 12S4 Nippel Sleutel voor Diepe Velgen

- De V-veer houdt de spaaknippel vast om hem op diepe velgen te schroeven en voorkomt dat deze valt.
- Met controlefunctie om de nippel los te laten na 3-4 mm op de spaak.
- Kan ook worden gebruikt met een 1/4" elektrische schroevendraaier.



Set van 2 stuks

12S4S Reserve V-veer voor #12S4, #12S5 (Set van 2).



### 1206 6-groef Spaaksleutel

- Voor 10~15 gauge spaaknippels.

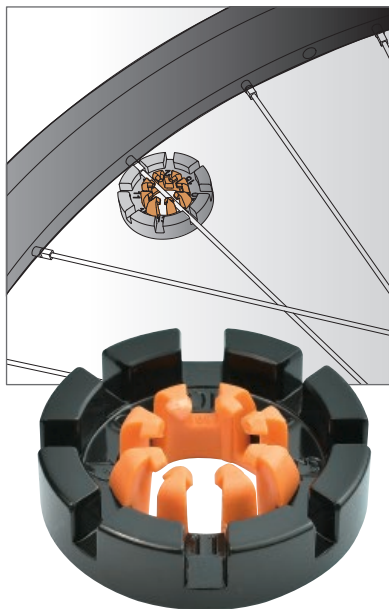

### 12F8 Gesmede 8-groef Spaaksleutel

- Voor 10~15 gauge spaaknippels.
- Met spaakhouder voor efficiënter wielbouwen.
- Gepatenteerd.



### 12T4 Geslepen Spaakvanger

- Voor diktes van 0,9~2,0mm.
- Gepatenteerd.

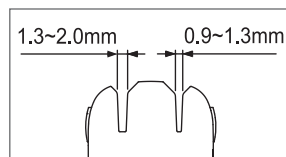

### E312 Wiel Centreermeetlat

- Voor velmaat 16" ~ 31"



### E313 Wiel Centreermeetlat met Meter

- Voor velmaten 16" ~ 31".
- Meet met een nauwkeurigheid tot 0,1mm.
- Zwarte tolerantietabs bieden snelle toewijzing van aanvaardbare tolerantiebereiken.



### E381 Spaakspanningmeter

- Voor velmaat 18" en groter
- Met Japanse Mitutoyo® analoge meter
- Schaalverdeling tot 0,01mm





### E127T Doorsteekas Adapter

- Te gebruiken met #E127, #E128, #E129 spaakspanningsmeter
- Conisch ontwerp voor asdiameter van 11mm ~ 20mm
- Geschikt voor naafbreedtes 100 ~ 150mm



### E129W Ring voor #E129, #E129T en #E129V

- Gebruik bij de combinatie van een 100mm voornaaf en een buitenvelg groter dan 32mm



### E129 Spaakspanningsmeter

- Enkelarmontwerp; geschikt voor 18" ~ 29" velgen.
- Zwaar onderstelontwerp verhoogt de stabiliteit.
- Inclusief E127T-kit voor doorsteekassen.



### E129T #E129 Spaakspanningsmeter met #E127T steekasadapter



### E129V #E129 Spaakspanningsmeter met meetschaal en steekasadapter



## 64P3 POM Bandenlichters

- Set van 3 stuks.
- Uniek V-vormig ontwerp kan eenvoudig worden bevestigd aan de spaken.
- Luchtventilatiefunctie toegevoegd aan de achterkant.
- Slim V-vormig ontwerp functioneert als steunpunt op de velg bij het verwijderen van de band.
- Gepatenteerd.



## 1903 Stalen Bandenlichterset

- Verzilverd.
- Set van 3 stuks.



## 64D3 Schroevendraaier-Type Downhill Bandenlichter

- Geschikt voor de meest hardnekkige fietsbanden.
- Metalen delen bedekt met duurzaam nylon voor extra bescherming van aluminium en carbon velgen.

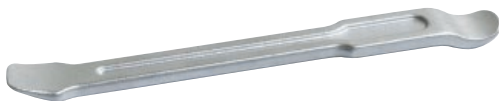

## 64H2 Zware Stalen Bandenlichter

- Gesmeed, verzinkt
- 200mm lang

## 64X1 X-Type Bandenplier

- Een handig gereedschap voor het eenvoudig installeren van banden op velgen.
- Ideaal voor strakke banden- en velgcombinaties.
- Geschikt voor banden tot 45mm (1,7") breed.
- Geschikt voor mountainbikes en racefietsen.
- Nylon materiaal voorkomt schade aan velgen of banden.

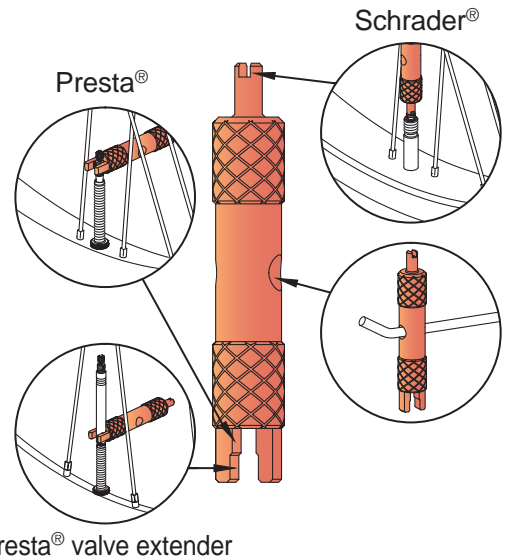

Presta® valve extender

## 66V1 Ventielbinnenwerk Gereedschap

- Voor Presta®, Schrader® en Presta® ventielverlengstuk

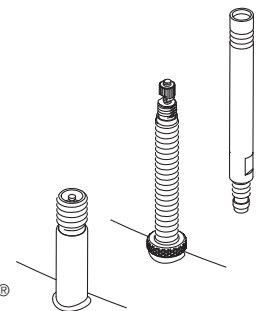



### 65A1 Reparatieset voor Bandenlekken

- 18 plakkers
- 3 bandenlichters
- 10ml lijm
- 8cm ventielslang
- Schuurpapier
- Geleverd in een blik



### 65B1 Reparatieset voor Bandenlekken

- 125ml lijm met borstel
- 3 stukken schuurpapier (85x45mm)
- 30 plakkers (Ø42mm)



### 65C1 Reparatieset voor Tubeless Banden

- Plugvork gereedschap
- 5 plugstrips



### 56P6 Zelfklevende Plakkerset AirDam

- Zes patches per set



### 56J5 Zelfklevende Plakkerset AirDam

- 50 sets 56P6 in jar



### 66G1 10ml Lijm

- 50 tubes in een pot



### 66F1 Band lekbeschermer

- Voor alle opblaasbare binnenbanden en tubeless banden
- Bevat 120ml en een klein stukje ventielgereedschap voor Schrader- en Dunlop-ventielen
- Geschikt voor bandenspanning tot 60 PSI
- Aanbevolen om na een half jaar bij te vullen
- Eén fles vult 2 banden



### 56E6 Zelfklevende Plakkerset AirDam

- Zes patches per set

### 56H1 Zelfklevende Plakkerset AirDam

- 10 sets #56E6 per kaart

### 56H2 Zelfklevende Plakkerset AirDam

- 20 sets #56E6 per kaart

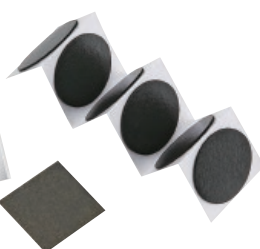

### 66L1 Bead Smeermiddel

- Bead-smeermiddel voor tubeless banden (100ml).
- Versnelt de montage van banden door ze soepel in de velgen te laten glijden.
- Droogt automatisch, geen schoonmaak nodig.
- Oplossing op waterbasis voorkomt schade aan banden.

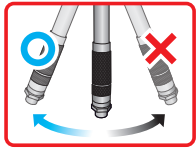

### E211 Eenrichtings Momentsleutel

- Bereik: 21 ~ 105N·m.
- Voor 3/8" & 1/2" dopsleutels
- Geleverd in een koffer

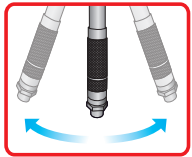
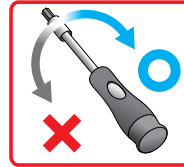

### E214 Tweerichtings Momentsleutel

- Bereik: 20 ~ 100N·m
- Voor 3/8" & 1/2" dopsleutels
- Geleverd in een koffer



### E213 Eenrichtings Momentschroevendraaier

- Bereik: 1 ~ 5N·m
- Inclusief bitjes: Hex, Pozi®, Phillips, Sleuf, Torx® (totaal 32 bitjes)
- Inclusief 1/4" adapter
- Voor 1/4" dopsleutels
- Geleverd in een koffer

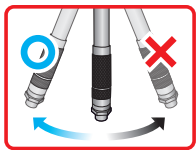

### E215 Eenrichtings Momentsleutel

- Bereik: 2 ~ 24N·m
- Voor 1/4" dopsleutels
- Geleverd in een koffer

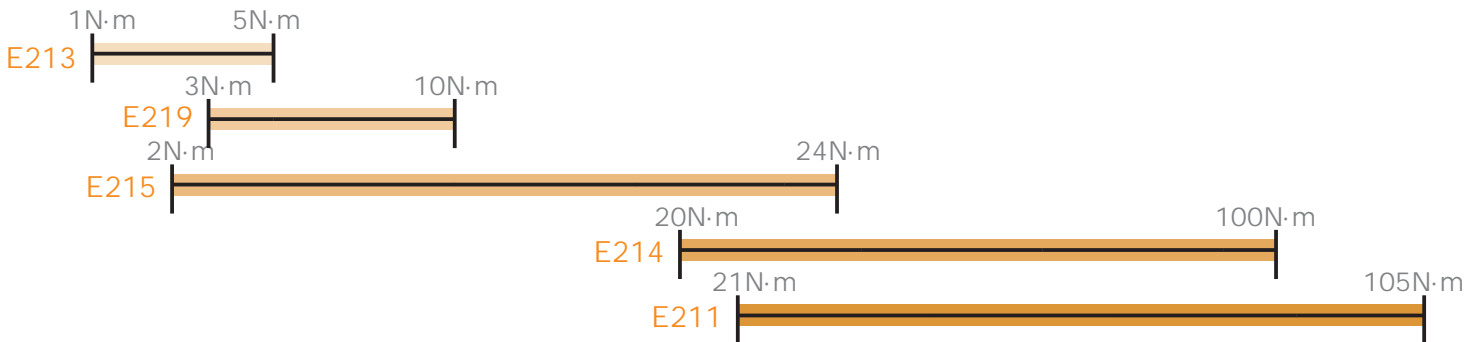

Innovation Award

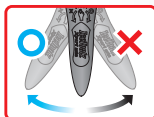

### E219 Ocarina Momentsleutel Set

- Werkbereik: 3 ~ 10N·m.
- Lichtgewicht en slim ontwerp, ideaal voor monteurs en fietsers.
- Draait gemakkelijk vast op het juiste moment zonder koppel in te stellen.
- Ergonomische handgreep bevat 3/ 4/ 5/ 6 mm inbussleutels en T-25 in één gereedschap.
- Inhoud: 3/4/5/6 mm inbussleutels en T-25.





**16A5** H.S.S. Buissnijder

- Voor Ti/ AL/ Cr-Mo/ Stalen buizen.
- Niet aanbevolen voor koolstofvezel of schroefdraadbuisen (Gebruik #16G1 met een zaag).
- Voor buizen tot 1-5/8" (42mm) diameter.

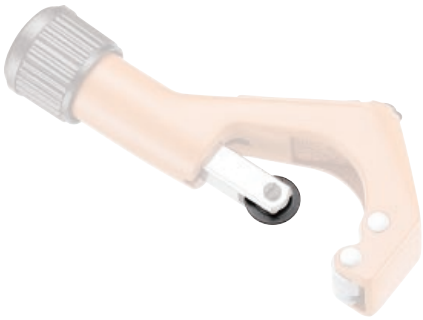

**16A2S** Reserve H.S.S. Blad

- Voor #16A2, #16A4 en #16A5 buissnijders.



**16B1** Buisuiteinde Afbraamgereedschap

- Voor eenvoudig ontbramen van afgezaagde buizen.
- Geschikt voor alle fietsbuisdiameters.
- Ontbraamt zowel de binnen- als buitenkant.
- Gepatenteerd.

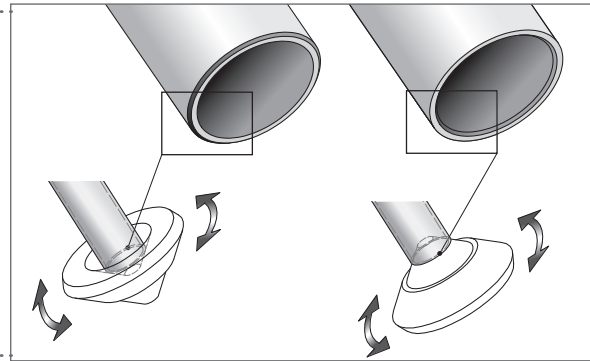

**16G1** Zaaggeleider

- 90-graden ontwerp zonder zwaibeweging.
- Voor buizen tot 1-1/4" (32mm).
- Gepatenteerd.

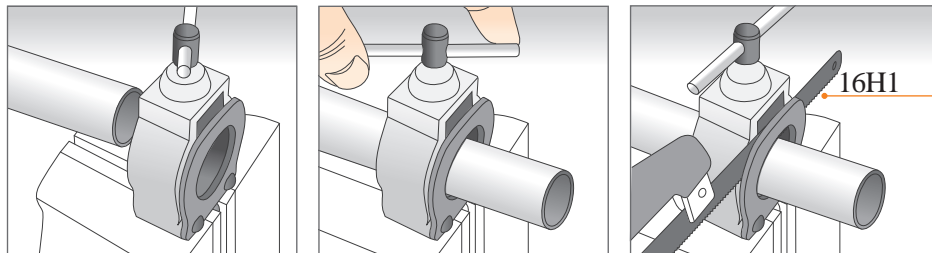

**17N1** Rubberen Hamer

- Ideaal wanneer een beetje kracht nodig is.
- Anti-terugslaghamer met kogels.
- Gecoat om beschadigingen en markeringen te voorkomen.
- 2,5 lb / 1,13 kg.

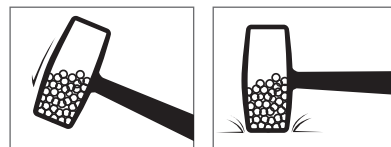



### 25H6 6" Verstelbare Gesmede Steeksleutel

- Met schaalverdeling tot 1mm.



### 28C2 7" Combinatietang

- 2-kleurige handgreep voor extra comfort.
- Warmtebehandeld CR-V staal voor een langere levensduur.
- Compact ontwerp van 180mm.
- Zelfopenende bek voor efficiënter gebruik.



### 28P0 #0 Kruiskopschroevendraaier met Magnetische Punt

- Ergonomisch ontworpen handvat voor comfortabel gebruik.
- Lengte: 100mm.

### 28P1 #1 Kruiskopschroevendraaier met Magnetische Punt

- Ergonomisch ontworpen handvat voor comfortabel gebruik.
- Lengte: 100mm.



### 28S6 6mm Platte Schroevendraaier met Magnetische Punt

- Ergonomisch ontworpen handvat voor comfortabel gebruik.
- Lengte: 100mm.



### 28A4 O-ring en Oliekeerring Verwijderset

- Verwijderaar voor O-ringen, oliekeerringen en afdichttrekkers.
- Haken en priemen van 6 inch: rechte haak, 45-graden haak, 90-graden haak, volledige haak.
- Met 3mm metalen diameter voor gebruik in krappe ruimtes.
- Beschermt interne componenten en maakt eenvoudige verwijdering mogelijk zonder schade te veroorzaken.
- Getextureerd anti-slip ontwerp zorgt voor stabiele en veilige grip.

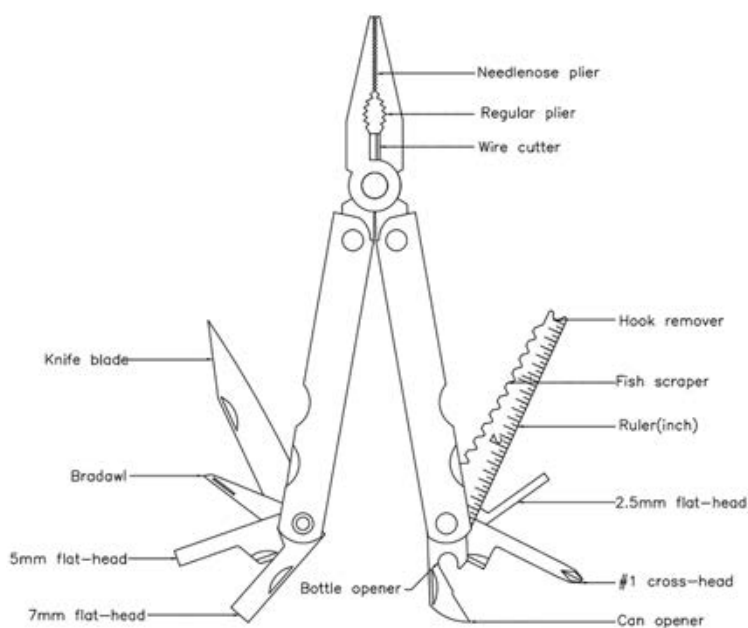

### 40B1 LifeGuard 15-in-1 Multi-Tang

- De opvouwbare multitool bevat een tang, punttang, draadknipper, messen, drie sleufschroevendraaiers, priem, flesopener, blikopener, kruiskopschroevendraaier, visontschubber, haakverwijderaar, zaag en meetgereedschap
- Roestvrij staal

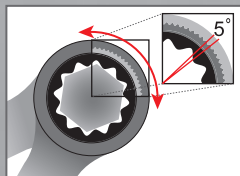

#### 4108-4115 Combinatie Ratelsleutel

- 8mm (#4108) ~ 15mm (#4115), 5° ratelwerking

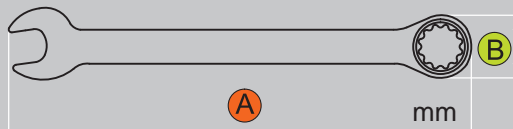

	4108	4109	4110	4111	4112	4113	4114	4115
<b>A</b>	135	158	158	165	166	176	189	196
<b>B</b>	17.85	20.8	20.85	23.3	23.65	25.6	27.95	29.05



#### 41B8 8~15mm Combinatie Ratelsleutel Set

- Inclusief opbergetui met twee ophanggaten.
- Bevat 8 combinatieratelsleutels, 8mm (#4108) ~ 15mm (#4115).



#### 43L41 Basis 1/2" Draaisleutel

- 8mm inbussleutel met 1/2" drive adapter
- 196mm / 7,71" handvat



#### 43R43 1/2" Tweezijdige Ratelsleutel

- Met snelontgrendelingsfunctie
- 250mm / 9,84" handvat



#### 60A2 8x9x10mm Y Box Sleutel

- Met comfortabele Kraton grip, Rood

#### 60D2 12x13x14mm Y Box Sleutel

- Met comfortabele Kraton grip, Zwart



#### 43R41 1/2" Tweezijdige Ratelsleutel

- Met snelontgrendelingsfunctie
- Extra lang 395±5mm / 14,5" handvat biedt hogere kracht



### E122 Asklem

- Houdt verschillende assen stevig vast.
- Voorkomt rotatie van assen tijdens wielnaafoanpassingen.
- Magneten houden de bekken stevig op hun plaats.
- Geschikt voor Ø5/ 9/ 10/ 12/ 14/ 20/ 25/ 30/ 36mm assen.

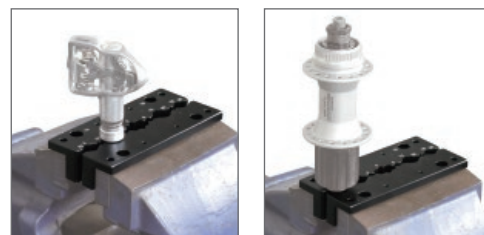

### E158 Compleet Tapsysteem met Handgreep en Opbergetui

- E166: M3x0,5P, uitlijning schroeven dropout
- E167: M5x0,8P, bidonhouder, spatborden
- E168: M6x1,0P, rembeugel en grote spatbordbeugels
- E169: M10x1,0P, derailleuhanger
- E152: 1/2 "x20TPI (links + rechts), pedaaltappen
- E154: 9/16 "x20TPI (links + rechts), pedaaltappen



### E295 Lager Trekker Set

- Voor het verwijderen van lagers en bussen
- Glijhamer met T-handgreep
- Voor interne diameter Ø8mm ~ 32mm lagers



### E296 Naaf Lager Installatiekit

- Raakt alleen de buitenste lagerring tijdens installatie om het lager te beschermen.
- Gemaakt van 7075 aluminiumlegering met CNC-bewerking.

Model	ID x OD	
6000	10 x 26	mm
6001	12 x 28	mm
6900	10 x 22	mm
6901	12 x 24	mm
6902	15 x 28	mm
6903	17 x 30	mm
608	8 x 22	mm
R6	3/8 x 7/8	inch
1526	15 x 26	mm
1728	17 x 28	mm
6800	10 x 19	mm
6801	12 x 21	mm
6802	15 x 24	mm
6803	17 x 26	mm
6804	20 x 32	mm
6805	25 x 37	mm
6806	30 x 42	mm
	24 x 37	mm
	22 x 37	mm



4 5 +

### 70J2 3-Wegsleutel met Schroevendraaier

- 4 x 5mm inbussleutels en PH2 schroevendraaier
- Kraton handgreep



70A1 3x4x5mm Inbussleutel

3 4 5



70B1 4x5x6mm Inbussleutel

4 5 6

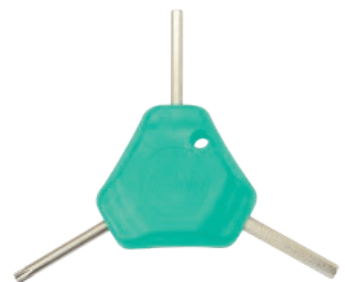

70C1 4x5mm Inbussleutel + T25

4 5 T25

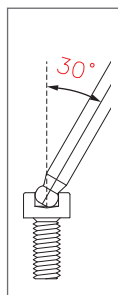

Aan de muur 1



Aan de muur 2



### 7M85 TwinHead Sleutelset

- 2 x 2,5 x 3 x 4 x 5 x 6 x 8mm inbussleutels (kogelkop)
- T-25 stervormige sleutel
- Het kogelkopontwerp maakt gebruik mogelijk tot een hoek van 30 graden.
- Voldoet aan ANSI- en DIN-normen.
- Inclusief een standaard die eenvoudig aan een werkbank of muur kan worden gemonteerd.

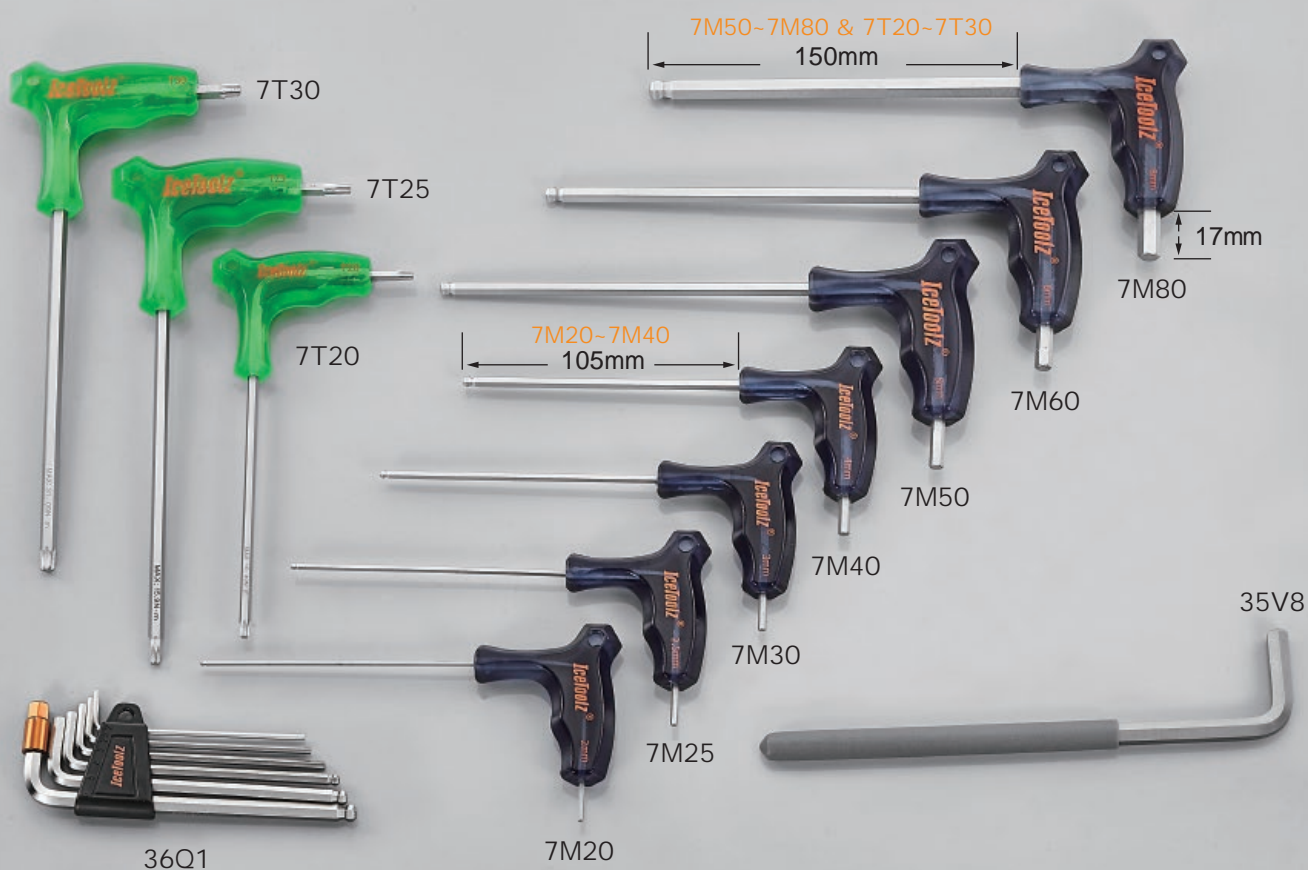

#### 7M20 2mm TwinHead Inbussleutel

- 2mm TwinHead inbussleutel met kogelkop

#### 7M25 2,5mm TwinHead Inbussleutel

- 2,5mm TwinHead inbussleutel met kogelkop

#### 7M30 3mm TwinHead Inbussleutel

- 3mm TwinHead inbussleutel met kogelkop

#### 7M40 4mm TwinHead Inbussleutel

- 4mm TwinHead inbussleutel met kogelkop

#### 7M50 5mm TwinHead Inbussleutel

- 5mm TwinHead inbussleutel met kogelkop

#### 7M60 6mm TwinHead Inbussleutel

- 6mm TwinHead inbussleutel met kogelkop

#### 7M80 8mm TwinHead Inbussleutel

- 8mm TwinHead inbussleutel met kogelkop

#### 7T20 T-20 TwinHead Stervormige Sleutel

#### 7T25 T-25 TwinHead Stervormige Sleutel

#### 7T30 T-30 TwinHead Stervormige Sleutel

#### 35V8 8mm Inbussleutel

- Met grijze coating.

#### 36Q1 Inbussleutel Set

- 2 x 2,5 x 3 x 4 x 5 x 6 x 8mm.
- 4 x 5 x 6mm bolkop.



#### 70TA Inbussleutel

- 4/ 5/ 6mm inbussleutel

**A** 91A1 Pocket-17

Inbussleutel: 3/ 4/ 5/ 6/ 8mm  
T25, PH1, SL5  
Steeksleutel: 8/ 9/ 10mm  
15mm pedaalsleutel  
Spaaksleutel: 0.127"/ 0.130"/ 0.136"  
Bandenlichter/ Flesopener



91.4mm x 47.3mm x 44.5mm

W x H x D

**B**

## 92A1

Inbussleutel:  
2/ 2.5/ 3/ 4/ 5/ 6mm  
PH1, SL5



96mm x 19mm x 31mm

**C**

## 93B1 Release-20

Inbussleutel:  
2/ 2.5/ 3/ 4/ 5/ 6/ 8mm  
PH1, SL5  
Steeksleutel:  
8/ 9/ 10/ 11/ 12/ 13/ 14/ 15mm  
15mm pedaalsleutel  
Spaaksleutel: 14G/ 15G  
Bandenlichter



83mm x 28mm x 31mm

**D**

## 94H4 Handy-8

Inbussleutel: 3/ 4/ 5/ 6/ 8mm  
T25, PH1, SL5



71mm x 23.3mm x 33.7mm

**E**

## 95A1 Amaze-5

Inbussleutel: 4/ 5/ 6mm  
PH1, SL5



72.3mm x 23.3mm x 30.7mm

**F**

## 95A3 Amaze-10

Inbussleutel: 1.5/ 2/ 2.5/ 3/  
4/ 5/ 6mm  
T25, PH1, SL5



71.2mm x 21.6mm x 37.2mm

**G**

## 95A5 Amaze-11

Inbussleutel: 1.5/ 2/ 2.5/ 3/  
4/ 5/ 6/ 8mm  
T25, PH1, SL5



71mm x 21.8mm x 37mm

**H**

## 95A7 Amaze-19

Inbussleutel: 1.5/ 2/ 2.5/ 3/  
4/ 5/ 6/ 8mm  
T25, PH1, SL5  
Steeksleutel: 8/ 9/ 10/ 15mm  
Spaaksleutel: 14G/ 15G  
Bandenlichter



73mm x 24.5mm x 37.2mm

**I**

## 96B3 Bar-11

Inbussleutel:  
1.5/ 2/ 2.5/ 3/  
4/ 5/ 6/ 8mm  
T25, PH1, SL5



88.2mm x 19.5mm x 53mm

**J**

## 96T1 Star-8

T9/ T10/ T15/ T20/  
T25/ T27/ T30/ T40



87mm x 20.8mm x 38.8mm



K

96K2 Blade Man

Inbussleutel: 3/ 4/ 5/ 6mm  
PH1, SL5  
Mes/ Flesopener



83mm x 20mm x 34mm

L

97A3

Inbussleutel:  
1.5/ 2/ 2.5/ 3/  
4/ 5/ 6mm  
PH1, SL5



80mm x 26mm x 38.3mm

M

97B3

Inbussleutel:  
1.5/ 2/ 2.5/ 3/ 4/  
5/ 6/ 8mm  
PH1, SL5

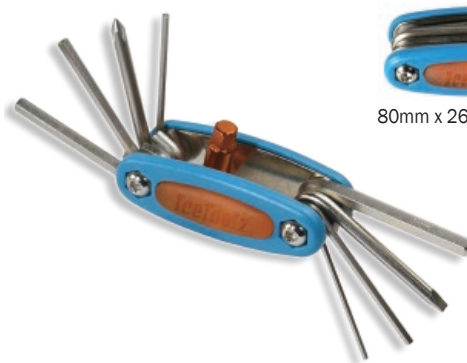

80mm x 26mm x 38.6mm

	A	B	C	D	E	F	G	H	I	J	K	L	M
	91A1	92A1	93B1	94H4	95A1	95A3	95A5	95A7	96B3	96T1	96K2	97A3	97B3
Zeskant 1.5mm						•	•	•	•			•	•
Zeskant 2.0mm		•	•			•	•	•	•			•	•
Zeskant 2.5mm		•	•			•	•	•	•			•	•
Zeskant 3.0mm	•	•	•	•		•	•	•	•		•	•	•
Zeskant 4.0mm	•	•	•	•	•	•	•	•	•		•	•	•
Zeskant 5.0mm	•	•	•	•	•	•	•	•	•		•	•	•
Zeskant 6.0mm	•	•	•	•	•	•	•	•	•		•	•	•
Zeskant 8.0mm	•		•	•			•	•	•				•
PH	•	•	•	•	•	•	•	•	•		•	•	•
SL	•	•	•	•	•	•	•	•	•		•	•	•
T9										•			
T10										•			
T15										•			
T20										•			
T25	•			•		•	•	•	•	•			
T27										•			
T30										•			
T40										•			
8mm steeksleutel	•		•					•					
9mm steeksleutel	•		•					•					
10mm steeksleutel	•		•					•			•		
11mm steeksleutel			•										
12mm steeksleutel			•										
13mm steeksleutel			•										
14mm steeksleutel			•										
15mm steeksleutel			•					•					
14G spaaksleutel			•					•					
15G spaaksleutel			•					•					
15mm pedaalsleutel	•												
0.127" spaaksleutel	•												
0.130" spaaksleutel	•												
0.136" spaaksleutel	•												
Bandenlichter	•		•					•					
Flesopener	•										•		
Mes											•		
Gewicht	226g	132g	176g	118g	118g	142g	150g	156g	156g	120g	148g	146g	154g



**A351** VeloClub High Pressure Alu Mini Vloerpomp



**A451** Sport Stalen Vloerpomp



**A451H** Rubberen Slang



**A551** Comp Stalen Vloerpomp



**A652** Extreme High Pressure Vloerpomp



**A451V** Twin-Ventiel  
 ■ Voor Presta®/ Schrader®/ Dunlop®



**A653** Cannon Luchtcompressor

- Voor tubeless systeem
- Tot 160 psi
- Innovatief ventiel voor Schrader® / Presta® / Dunlop®

		Materiaal	Ventielvergrendeling	Lengte	Luchtdruk
A351	VeloClub High Pressure Alu Mini Vloerpomp	aluminium	aluminium duimblokhendel	343mm	140 psi 9.6 bar
A451	Sport Stalen Vloerpomp	staal	tweezijdig ventiel met duimblokhendel	625mm	160 psi 11.0 bar
A551	Comp Stalen Vloerpomp	staal	tweezijdig ventiel met duimblokhendel	678mm	160 psi 11.0 bar
A652	Extreme High Pressure Vloerpomp	aluminium	aluminium duimblokhendel	658mm	260 psi 18.0 bar
A653	Hogedruk Luchtreservoir voor Tubeless Systeem	aluminium	plastic duimblokhendel	605mm	160 psi 11.0 bar

### A810 CO<sub>2</sub> Inflator & Tubeless Bandenreparatieset

- Aluminiumlegering behuizing
- Ondersteunt Schrader en Presta
- Te gebruiken met schroefpatroon
- Inclusief plugvorkgereedschap & 2mm reparatiestrips x 5



### A810F CO<sub>2</sub> Inflator & Tubeless Bandenreparatieset

- Aluminiumlegering behuizing
- Ondersteunt Schrader en Presta
- Te gebruiken met schroefpatroon
- Inclusief plugvorkgereedschap & 2mm reparatiestrips x 5
- Inclusief vorstbeschermer



### A812F CO<sub>2</sub> Inflator & Tubeless Bandenreparatieset

- Aluminiumlegering behuizing
- Ondersteunt Schrader en Presta
- Te gebruiken met schroefpatroon
- Inclusief plugvorkgereedschap & 2mm reparatiestrips x 5
- Bevat 2 patronen
- Inclusief vorstbeschermer



### A830 CO<sub>2</sub> Inflator

- Aluminiumlegering behuizing.
- Ondersteunt Schrader en Presta.
- Te gebruiken met schroefpatroon.



### A830F CO<sub>2</sub> Inflator

- Aluminiumlegering behuizing
- Ondersteunt Schrader en Presta
- Te gebruiken met schroefpatroon
- Inclusief vorstbeschermer



### A951 Luchtpistool

- Dubbel Ventiel Pompkop, 1/4" BSP Binnenkabel Type
- Drukmeter

### A952 Luchtpistool

- Dubbel Ventiel Pompkop, ID-8mm Slangnippel Type
- Drukmeter

### A95A Luchtpistool

- Dubbel Ventiel Pompkop, Snelsluiting ARO 210 Type
- Drukmeter

### A95B Luchtpistool

- Dubbel Ventiel Pompkop, Snelsluiting ISO 6150 B Type
- Drukmeter

### A95C Luchtpistool

- Dubbel Ventiel Pompkop, Snelsluiting C Type
- Drukmeter

### A95E Luchtpistool

- Dubbel Ventiel Pompkop, Snelsluiting Euro Type
- Drukmeter

	Ventieltype	Gewicht	Capaciteit		
A351	Presta®/ Schrader®/ Dunlop®	260 gram	90 cm <sup>3</sup>	Thuisgebruik	Met manometer
A451	Presta®/ Schrader®/ Dunlop®	1,100 gram	280 cm <sup>3</sup>	Thuisgebruik	Met manometer (2,5")
A551	Presta®/ Schrader®/ Dunlop®	1,280 gram	300 cm <sup>3</sup>	Zowel thuis-/winkelgebruik	Met manometer (2,5")
A652	Presta®/ Schrader®/ Dunlop®	1,320 gram	300 cm <sup>3</sup>	Thuisgebruik	Met manometer (3")
A653	Presta®/ Schrader®/ Dunlop®	1,760 gram	880cm <sup>3</sup> (at 14.7psi)	Thuisgebruik	Met veiligheidsventiel



A911



A912



A91A



A91B



A91C



A91E

**A911** Dubbel Ventiel Pompkop, 1/4" BSP Binnenkabel Type

**A912** Dubbel Ventiel Pompkop, ID-8mm Slangnippel Type

**A91A** Dubbel Ventiel Pompkop, Snelsluiting ARO 210 Type

**A91B** Dubbel Ventiel Pompkop, Snelsluiting ISO 6150 B Type

**A91C** Dubbel Ventiel Pompkop, Snelsluiting C Type

**A91E** Dubbel Ventiel Pompkop, Snelsluiting Euro Type

## Reiniging & smering



**C123** Tandwielreinigingsborstel

- Tot 12-speed
- Voor het reinigen van fietsketting, cassette, derailleurs en tandwielen

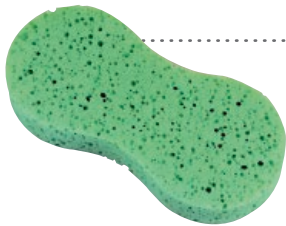

**C125** Reinigingssponzen

- Gemakkelijk vast te houden zonder ongemak.
- Sterk absorberend.
- Ideaal voor het wassen van fietsen, auto's, bestelwagens en huishoudelijke artikelen.
- Afmetingen: 235 x 110 x 38mm.



**C126** Zware Microvezelborstel

- Samendrukbaar voor flexibiliteit en controle.
- Reinigt velgen veilig en effectief.
- Kegelvormige kop voor gemakkelijke toegang tot moeilijk bereikbare plekken.
- Lengte: 285mm.

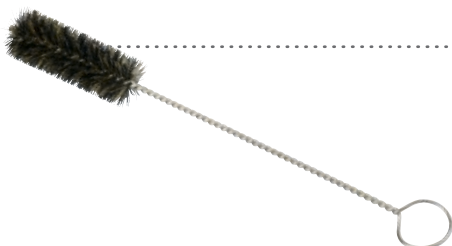

**C129** Tube Brush

- Stainless steel bar
- Loop handle
- Ø30mm x 300mmL



**C124** Bandenborstel Set

- Met stevige borstelharen voor het reinigen van MTB-banden en tandwielen
- Set van 2 stuks



**C145 / C146** Anti-slip Pasta

- Voor het monteren van onderdelen van koolstofvezel en aluminiumlegering
- Voorkomt dat onderdelen bewegen of losraken en biedt perfecte corrosiebescherming
- Voorkomt vastlopen van componenten
- #C145: 5ml, #C146: 17oz. / 500ml

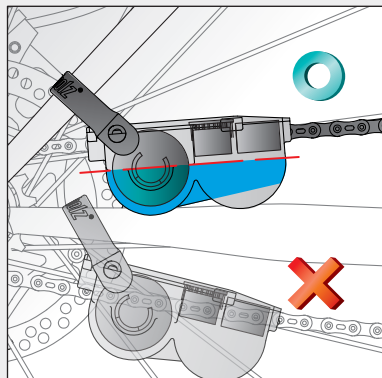

### C115 Kettingreiniger

- Bevat 20 borstels met een 4-zijdig reinigingssysteem voor een grondige kettingreiniging.
- Geïntegreerde rubberen band zorgt voor handsfree ophanging aan de achtervork.
- Verbetert de reinigingsefficiëntie.
- Inclusief één reserve spons.



### C115S Reserveonderdelen voor Kettingreiniger

- Voor kettingreiniger #C113 & #C115
- Bevat borstels en twee sponzen

### C133



### C134



### C133 Kettingontvetter

- Milieuvriendelijke geconcentreerde ontvetter.
- Nieuwe formule zorgt voor snelle en effectieve kettingreiniging.
- Uitstekende ontvettingsprestaties.
- Niet-corrosief om je fietsonderdelen te beschermen.
- Aanbevolen voor gebruik met de #C115 Kettingreiniger.
- Mengverhouding: 1 deel ontvetter op 3 delen water.
- Inhoud: 4oz / 120ml.

### C134 Jumbo Kettingontvetter

- Milieuvriendelijke watergebaseerde ontvetter.
- Nieuwe formule zorgt voor snelle en effectieve kettingreiniging.
- Uitstekende ontvettingsprestaties.
- Niet-corrosieve ontvetter om fietsen en huid te beschermen.
- Aanbevolen voor gebruik met #C115 Kettingreiniger.
- Mengverhouding fietsreiniger tot water: 1:3.
- 15oz / 400ml.



### C137

### C137 E-Bike Aandrijflijnreiniger

- Verwijdert snel opgehoopte olie, vet en vuil
- 14oz. / 425ml



### C141

### C141 PTFE Smeermiddel

- Bevat PTFE en andere additieven om je ketting soepel te laten lopen
- 4oz. / 120ml



### C143

### C143 Snijolie

- Voor snijden, tappen, vlakken en ruimen
- Verlengd de levensduur van het gereedschap
- 2oz. / 60ml



### C147

### C147 Ketting Smeermiddel (voor E-Bike)

- Speciaal ontworpen voor e-Bike kettingen om hoge temperaturen te weerstaan en viscositeit te behouden tijdens gebruik
- Hoge koelcapaciteit en elektrische isolator
- 4oz. / 120ml

C161



C162



### C161 Droog Smeermiddel

- Ideaal voor droge, stoffige, grind- en vuile omgevingen.
- Vermindert stofophoping en slijtage van componenten.
- Bevordert smering bij hoge snelheid.
- Niet aanbevolen voor natte omstandigheden (gebruik #C141).
- 4oz. / 120ml

### C162 Droog Smeermiddel met PTFE

- Ideaal voor droge, stoffige, grind- en vuile omgevingen.
- PTFE-verrijkte formule minimaliseert stofophoping en slijtage van componenten.
- Bevordert smering bij hoge snelheid.
- Niet aanbevolen voor natte omstandigheden (gebruik #C141).
- 4oz. / 120ml



### C177 E-Bike vet

- Ideaal voor schakelsystemen en motoronderdelen van diverse elektrische fietsen
- Niet-geleidend
- Beschermt metaal tegen corrosie, hitte en water
- Hoge smering, zelfs bij kleine hoeveelheden
- Temperatuurbereik: -25°C ~ 200°C
- 5ml



### C171 / C172 Slijtvast Kopervet

- Beschermt metaal tegen corrosie, hitte en water
- Ideaal voor naven, schroeven, moeren, bouten, lagers en trapassen
- Hoge smering, zelfs bij kleine hoeveelheden
- Temperatuurbereik: -25°C ~ 200°C
- C171: 17oz/ 500ml,
- C172: 4oz / 120ml



### C178 Lekbestendig Vetpistool

- Ergonomisch ontwerp voor #C172 Kopervet

C182



C183



C184



### C182 / C183 / C184 Fietsreiniger

- Milieuvriendelijke ontvetter voor effectieve fietsonderhoud.
- Uitstekende ontvettingsprestaties.
- Niet-corrosief; beschermt fietsonderdelen.
- Geconcentreerde formule (#C183 & #C184).
- Mengverhouding: 1 deel ontvetter tot 1 deel water.
- #C182: 10oz. / 300ml,
- #C183: 2pt. / 1000ml,
- #C184: 10,5pt. / 5000ml



### C189 Fietsreinigingsdoekjes

- Reinigt je fiets door vet, olie, vuil en meer te verwijderen.
- Gemaakt met milieuvriendelijke, niet-giftige ingrediënten.
- Verwijdert geurtjes zonder doordringende lucht.
- Handdoekformaat: 26x30cm.
- 100 stuks.



### C191 Schijfremreiniger

- Verwijdert remstof en olie.
- Vermindert remgeluiden.
- Herstelt de remprestaties.
- Laat geen resten achter.
- Vrij van CFK's.
- 14oz / 425ml.



### C192 Vetverwijderaar

- Op basis van schuim
- 14oz / 425ml



### C193 Veringschoonmaker

- Verwijdert vuil dat vastzit op vorkpoten.
- Activeert oliekeerringen om de levensduur van de vork te verlengen.
- Houdt stof weg tijdens het rijden om wrijving te verminderen.
- 5oz / 150ml.



### C196 Handreiniger

- Hoge ontvettingskracht.
- Antibacteriële eigenschappen.
- Bevat beschermende middelen en proteïnen voor zachte verzorging.
- 10,5pt / 5000ml.



### C311 Fietsoppoetsmiddel

- Herstelt de oorspronkelijke glans van je fiets.
- Vormt een dunne, beschermende laag op het fietsoppervlak.
- Niet-corrosief, niet-toxisch en milieuvriendelijk.
- Geschikt voor ijzer, staal, aluminium, titanium en koolstofvezel.
- 14oz / 425ml.



### C312 Framebescherming

- Vermindert schade door zonlicht of regen
- Geschikt voor zowel matte als glanzende coatings
- 10oz / 300ml



Gereedschap optioneel

Stalen voet  
#E132B optioneel

## E132 Vloerreparatiestandaard

- Enkelklemontwerp.
- Inclusief gereedschapsbak #E132T.
- Optionele stalen plaat (#E132B) beschikbaar.

### E132B Stalen Plaat

- Stalen plaat voor #E132 vloerreparatiestandaard
- 600 x 600 x 8mm



## E138 Professionele Reparatiestandaard

- Draaibaar klemsysteem houdt Ø25,4 ~ 55mm buizen vast.
- Snelspanner voor eenvoudige aanpassing.
- Opvouwbaar voor betere mobiliteit.
- Stevig 3-pootsontwerp biedt stabiliteit en draagbaarheid.
- Bevat een papierrolhouder.
- Inclusief draagtas.
- Gereedschapsbak (#E132T) en gereedschap optioneel.

## E633 SuperLifter-III Werkstandaard

- Kleinere verpakkingsmaat die geschikt is voor pakketbezorging
- Compatibel met e-bikes tot 60kg
- Draaibare rubberklem voor Ø25,4mm ~ Ø55mm
- Verstelbare hoogte van 50cm tot 180cm (19,7"~70,8")
- 1 draai aan de hendel = 10cm in hoogte
- Geïntegreerde wielen voor betere manoeuvreerbaarheid binnen en buiten
- Brede basis voor stabiele ondersteuning
- Inclusief geïntegreerd werkblad
- Gepatenteerd



**E633 = PART ① + ②**



**E633S** Reserve Arm Set voor #E139, #E631 & #E633



**E633Q** Metalen Snelspanner voor #E631 & #E633 Klemmen SuperLifters



**E631D** Vervangende Klemonderdelen  
■ Inclusief klemmen, rubberen pads en schroeven



**E631P** Reserve Rubberen Pads voor #E631 & #E633



**E631W** Reserve Draad voor #E139, #E631 & #E633 SuperLifters



### E137 Professionele Reparatiestandaard

- Draaibaar klemsysteem houdt  $\varnothing 25,4 \sim 55\text{mm}$  buizen vast.
- Snelspanner voor eenvoudige aanpassing.
- Opvouwbaar voor betere mobiliteit.
- Stevig 3-pootsontwerp biedt stabiliteit en draagbaarheid.
- Bevat een papierrolhouder.
- Gereedschapsbak (#E132T) en gereedschap optioneel.

Gereedschapstableau  
en gereedschap  
optioneel



### E137C Reserveklem

- Voor #E132, #E134, #E136, #E137, #E138, #E139 reparatiestandaards



### E137S Reservearmenset

- Voor #E132, #E134, #E137, #E138 reparatiestandaards



### E614 Draaibare Werkstandaard

- 360 graden draaibaar voor veelzijdig gebruik.
- Ideaal voor fietsreparatie, afstelling en schoonmaak.
- Compatibel met alle vorken en achterpatten.
- Verstelbaar voor verschillende fietstypen.
- Inclusief riem om het frame stevig vast te zetten voor extra veiligheid.
- Zelfnivellerende voetkussens zorgen voor stabiliteit op oneffen vloeren.
- Draagvermogen tot 25kg / 55,12lbs en hoogte van 90cm / 3'.
- Inclusief draagtas.

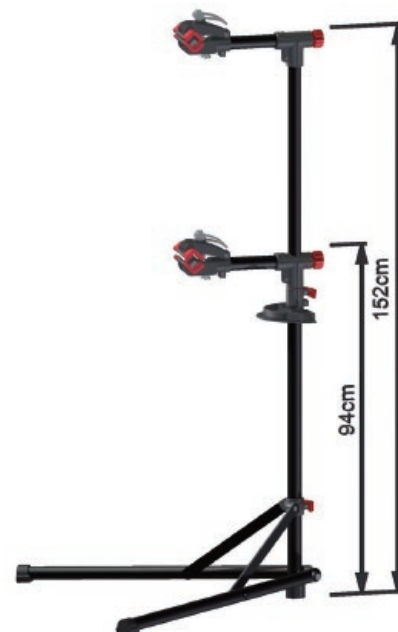
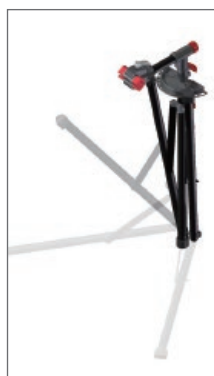

### E621 Franky Werkstandaard

- Groot voetontwerp voor een stabiele basis.
- Opvouwbaar voor eenvoudige opslag en transport.
- Draagvermogen tot 20kg / 44lbs en hoogte van 152cm / 59,84'.

## 82F4 Essence Gereedschapsset



- #04C2: Cranktrekker
- #64P3: Bandenlichterset, Set van 3 stuks
- #25H6: 6" Gesmede Verstelbare Moersleutel
- #39H4: 9 x 10mm Steeksleutel
- #35V8: 8mm Inbussleutel
- #29M1: Shimano® Compatibele Kettingtool (5 x 6 x 7 x 8 x 9 x 10 x 11 x 12 x 13-speed)
- #D8D4: Verbindingsgereedschap (van 8mm naar 1/2")
- #09C1: Cassette Lockring Gereedschap met Geleidingspen
- #36Q1: 2/2,5/3/4/5/6 Inbussleutel, 4 x 5 x 6mm met kogelkop
- #28P1: #1 Philips Schroevendraaier
- #28S6: 6mm Platte Schroevendraaier
- #34S4: Lockring Gereedschap, Freewheelafnemer en 15mm Pedaalsleutel
- #11F3: Shimano® Hollowtech II Compatibel BB Gereedschap
- #12F8: 10-15G Gesmede 8-groef Spaaksleutel
- #35T25: T-25 Torx Sleutel, 20 x 100mmL
- #11B1: Shimano® / ISIS Drive BB Gereedschap
- Afmetingen: 30,5 x 21 x 6,5cm
- Gewicht: 1,8kg
- Kleur: Zwart

## 82F6 CarbonFix Gereedschapsset



### De gereedschapsset voor het onderhouden van je geliefde carbonfiets:

- Maakt fietsafstellingen, reiniging, onderhoud en eenvoudige reparaties moeiteloos.
- Bevat een precisie-torsiesleutel van 3-10Nm om schade door overmatig aandraaien te voorkomen.
- Kettingtang voor veilige kettingreiniging met krachtige reinigingsmiddelen.
- Bewaar de adapter veilig dankzij een doordacht ontworpen opbergvak.
- #09C1: Cassette Lockring Gereedschap met Geleidingspen
- #34S4: Lockring Gereedschap, Freewheelafnemer en 15mm Pedaalsleutel
- #35V8: 8mm Inbussleutel
- #36Q1: 2/ 2,5/ 3/ 4/ 5/ 6 Inbussleutel, 4 x 5 x 6mm met kogelkop
- #62C5: Kettingchecker
- #62D3: Hoofdschaak Tang
- #64P3: Bandenlichterset, Set van 3 stuks
- #96T1: T9/ T10/ T15/ T20/ T25/ T27/ T30/ T40 Torx® compatibele sleutel
- #C145: Anti-slip Pasta
- #D8D4: Verbindingsgereedschap (van 8mm naar 1/2")
- #E219: Ocarina Momentsleutel Set
- Gewicht: 1,5kg
- Kleur: Zilver

## 82A6 Pronto Gereedschapsset



- #04C2: Cranktrekker
- #0502: 13 x 15 + 14 x 16mm conussleutelset, 2 stuks
- #06H8: 30 x 32 + 36 x 40mm balhoofdsleutel
- #09C5: Cassette/Freewheel-afnemer
- #11B1: Trapassleutel Shimano®/ISIS Drive Cartridge
- #11F3: Crankadapter Shimano® Hollowtech II
- #11H1: Lockring Gereedschap
- #12F8: 10-15G gesmede 8-groeven spaaksleutel
- #25H6: 6" Verstelbare gesmede sleutel
- #29C4: Shimano® Compatibele Kettingtool (6 x 7 x 8 x 9-speed)
- #3400: pedaalsleutel 14/15mm + dopsleutel 10 x 14 x 15

- #35T25: T-25 Torx Sleutel, 20 x 100mmL
- #35V8: 8mm Inbussleutel
- #36Q1: 2/ 2,5/ 3/ 4/ 5/ 6 Inbussleutel, 4 x 5 x 6mm met kogelkop
- #39H4: 9x10mm Steeksleutel
- #53A2: Freewheelafnemer 1/2" x 3/32"
- #64P3: Bandenlichterset, Set van 3 stuks
- #P1P2 #1/ #2 Philips Schroevendraaier
- #S4S6: 4/ 6mm platte schroevendraaier
- Productafmetingen: 30,5 x 21 x 6,5cm
- Gewicht: 2,65kg
- Kleur: Zilver

## 85A5 Advanced Mechanic Gereedschapsset



- Draagtas
- #11B1: Shimano® / ISIS Drive trapasgereedschap
- #09C1: Cassette-afnemer met geleidepin
- #M091: Trapasinstallatiegereedschap voor Shimano® Hollowtech II
- #C123: Tandwielreinigingsborstel
- #12F8: 10-15G gesmede 8-groeven spaaksleutel
- #17M4: Rolmaat, tot 3M / 10FT
- #04C2: Cranktrekker
- #3TA1: Stervormige sleutel (T-10 x 15 x 20 x 25 x 27 x 30 x 40 x 45 x 50)
- #36Q9: Inbussleutelset met kogelkop (1,5 x 2 x 2,5 x 3 x 4 x 5 x 6 x 8 x 10mm)
- #67B4: Kabelknipper
- #25H6: 6" gesmede verstelbare moersleutel
- #47X7: 13 x 14 x 15 x 16 x 17 x 18 x 19mm conussleutelset
- #33F5: 15mm pedaalsleutel
- #62M1: Pro Shop kettingtool (voor 5 x 6 x 7 x 8 x 9 x 10 x 11 x 12 x 13-speed)
- #28P1: #1 Philips schroevendraaier
- #28S6: 6mm platte schroevendraaier
- #64P3: Set van 3 bandenlichters
- #53A2: Meersnelheden vrijewieltrekker (kettingzweep, 1/2" x 3/32")
- #43R41: 1/2" tweezijdige ratelsleutel
- Productafmetingen: 37,8 x 16,8 x 14,5cm
- Gewicht: 5,4kg
- Kleur: Zwart

## 84S2 Starter Tool-roll



- Houd je fietsaccessoires georganiseerd en neem ze mee in de Starter Tool-roll
- Het eenvoudige, veelzijdige ontwerp stelt je in staat om allerlei gereedschap op te bergen
- Duurzame polyester opbergtas
- Eenvoudig oprolbaar ontwerp biedt alle essentiële benodigdheden voor onderweg
- Bevat:
  - #28S6: 6mm platte schroevendraaier met magnetische punt
  - #28P1: #1 Philips schroevendraaier met magnetische punt
  - #29M1: Shimano® compatibele kettingtool (5 x 6 x 7 x 8 x 9 x 10 x 11 x 12 x 13-speed)
  - #36Q1: 2/ 2,5/ 3/ 4/ 5/ 6 inbussleutel, 4 x 5 x 6mm met kogelkop
  - #65A1: Bandenreparatieset (18 patches, 3 bandenlichters, 10ml lijm, 8cm ventielslang, een schuurpapier)
  - #C123: Tandwielreinigingsborstel (tot 10-speed voor agressieve reiniging)

## 801A Zipper Gereedschapsset



- #1100: 15mm sleutel & borgring gereedschap
- #1206: 10-15G gesmeed spaakgereedschap met 6 groeven
- #25H6: 6" Verstelbare gesmede sleutel
- #60A2: 8 x 9 x 10mm Y steeksleutel
- #60D2: 12 x 13 x 14mm Y-vaksleutel
- #64P3: Bandenlichterset, set van 3 stuks
  - 4 x 5 x 6 x 8mm Inbussleutel
  - 4 x 6mm platte schroevendraaier
- #1 x #2 Philips schroevendraaier

## 83A1 Opbergfles + Gereedschapsset



Product bevat bandenlichters x 3, lijm, patches x 18



Afbeelding ter referentie

- Houdt je gereedschap en reserveonderdelen veilig en beschermd, op een veilige plek wanneer je ze nodig hebt
- PE-materiaal fleskoffer, sterk en duurzaam voor gereedschapsopslag
- Flesvormig ontwerp, draagbaar en handig voor gebruik buitenshuis

## 83A2 Opbergfles



- Houdt je gereedschap en reserveonderdelen veilig en beschermd, op een veilige plek wanneer je ze nodig hebt
- PE-materiaal fleskoffer, sterk en duurzaam voor gereedschapsopslag
- Flesvormig ontwerp, draagbaar en handig voor gebruik buitenshuis

## 85A7 Pro Shop Mechanic Gereedschapsset



- Draagtas
- #C153: Pro Shop schort
- #43R41: 1/2" tweezijdige ratelsleutel
- #33S1: 15mm pedaalsleutel
- #53S3: Meersnelheden vrijewieltrekker (kettingzweep, 1/2" x 3/32")
- #C123: Tandwielreinigingsborstel
- #0502: 13 x 15 + 14 x 16mm conussleutelset, 2 stuks
- #62M1: Pro Shop kettingtool (voor 5 x 6 x 7 x 8 x 9 x 10 x 11 x 12 x 13-speed)
- #04C2: Cranktrekker
- #09C1: Cassette-afnemer met geleidepin
- #12F8: 10-15G gesmede 8-groeven spaaksleutel
- #56E6: Zelfklevende pleisterset AirDam, 6 stuks
- #M091: Trapasinstallatiegereedschap voor Shimano® Hollowtech II
- #30C1: ChainMaster
- #67B4: Kabelknipper
- #97T1: "Star-8" T-9 x 10 x 15 x 20 x 25 x 27 x 30 x 40 stervormige sleutels
- #97A3: "Mighty-9" 1,5 x 2 x 2,5 x 3 x 4 x 5 x 6mm inbussleutels, +/- schroevendraaiers
- #25H6: 6" gesmede verstelbare moersleutel
- #35V8: 8mm inbussleutel
- #64P3: Set van 3 POM bandenlichters
- #28P1: #1 Philips schroevendraaier
- #28S6: 6mm platte schroevendraaier
- #27P5: Kettingwielmoergereedschap
- Productafmetingen: 37,8 x 16,8 x 14,5cm
- Gewicht: 4,9kg
- Kleur: Zwart



## P413 Evenement- en Displaystandaard

- Houdt tot 10 fietsen bij het zadel vast.
- Inclusief rubberstrip bovenaan om de zadelrails te beschermen.
- Snelkoppelingsfunctie voor eenvoudige montage en demontage.
- Inclusief draagtas en meshvakken aan beide zijden.
- Maximale belasting: 100kg.
- Optionele verlengkit #P411S.
- Afmetingen: 2,760 x 810 x 1,215mm

## P411S Verlengkit voor Evenement- en Displaystandaard

- Voor #P412 en #P413
- Breidt uit tot 4~6 fietsen
- Afmetingen: 1,470 x 810 x 1,215mm



## P643 Stand-By-Me

- Fietsstandaard voor display en reparatie.
- Verstelbare liggende achtervorkhouder voor hoogte en hoek om verschillende framegroottes en stijlen te passen.
- Maximale belasting: 25kg.



## P646 Achteras Fietsstandaard

- Tot 29"
- Maximale belasting: 25kg



## P655 Tweeweg Opslaghaak

- Voor lamellenwand of gewone muur
- Maximale belasting: 20kg



### P621 Eagle Fietslift

- Dubbel katrolsysteem
- Maximale belasting: 25kg
- Maximale hoogte: 3 meter

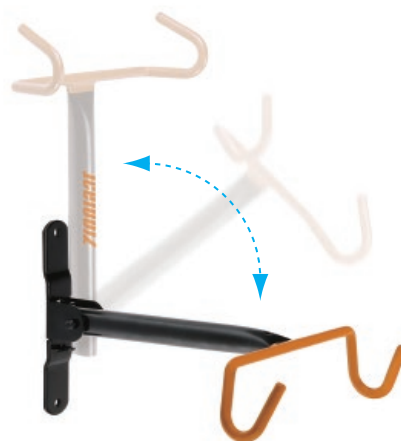

### P631 Bull Opbergrek

- Inklapbaar voor compacte opslag.
- Maximale belasting: 20kg.



### P678 Haak met Rol

- Ontworpen voor bredere banden tot 70 mm breed.
- Maximale belasting: 20kg



### P685 Haak met Plug

- Ontworpen voor bredere banden tot 70 mm breed.
- Maximale belasting: 20kg.



### P679 Haak met Rol

- Ontworpen voor bredere banden tot 70 mm breed.
- Maximale belasting: 20kg



### P686 Opberghaken - Machinedraad met Moeren en Veerringen

- Set van 2 stuks
- Zwart vinyl gecoat
- Maximale belasting: 20kg per haak



### P684 Opberghaken - Houtdraad met Pluggen

- Set van 2 stuks
- Zwart vinyl gecoat
- Maximale belasting: 20kg per haak



### P688 Haak met Plug

- Ontworpen voor bredere banden tot 70 mm breed.
- Maximale belasting: 20kg.

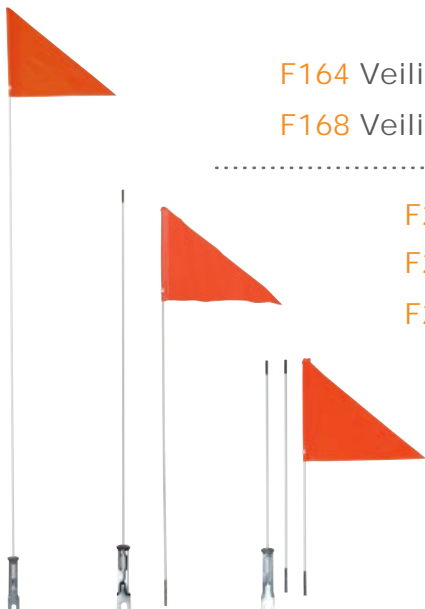

**F164** Veiligheidsvlag, een-delig, lengte 60", witte glasvezelstok

**F168** Veiligheidsvlag, een-delig, lengte 60", oranje glasvezelstok

**F264** Veiligheidsvlag, twee-delig, lengte 60", witte glasvezelstok

**F268** Veiligheidsvlag, twee-delig, lengte 60", oranje glasvezelstok

**F274** Veiligheidsvlag, twee-delig, lengte 72", witte glasvezelstok

**F364** Veiligheidsvlag, drie-delig, lengte 60", witte glasvezelstok

**F374** Veiligheidsvlag, drie-delig, lengte 72", witte glasvezelstok

## Accessoires



### 17G2-17G4-17G6 NBR Gloves

- Houd je handen schoon van olie, zuren en vuil terwijl ze natuurlijk aanvoelen.

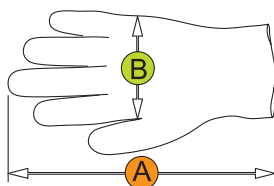

Item	17G2	17G4	17G6
Maat	M	L	XL
A	23cm	23cm	23cm
B	9.5cm	10.5cm	11.5cm

± 0.5cm

- 100 stuks per doos.
- Poedervrij.
- Proteïnevrij.
- Hoge flexibiliteit.
- Getextureerd.
- Niet-steriel.
- Ambidextrous.
- Anti-olie.
- Zuurresistent.
- Alkali-resistent.



### 17D1 Telefoonhouder Siliconen

- Geschikt voor montage op sturen met een diameter van 22 tot 38 mm.
- Geschikt voor telefoons van 6,09,0 x 12,016,0 cm.
- Hoge weerstand tegen omgevingsinvloeden en UV-straling.
- Blijft flexibel bij zowel hoge als lage temperaturen.
- Gereedschapsvrije montage.



### C155 Pro Shop Schort

- Dubbele rits middenzakken, twee open zijzakken en één rits borstzak
- Sterk genoeg voor een werkplaats en comfortabel genoeg voor thuisgebruik

# IceToolz®

PVC muurbord

- Afmetingen: 550 x 193 mm

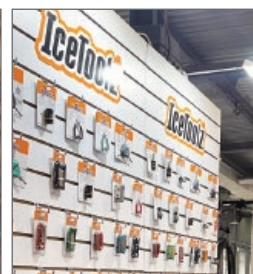

## Andorra

### Race Company

Tel : +33(0)490.04.46.60  
e-mail : contact@racecompany.fr  
http://www.racecompany.fr

## Argentina

### ARIES COMERCIAL S.A.

Tel : +54 11 4788 3370  
e-mail : info@aries-comercial.com  
http://www.aries-comercial.com/

## Australia-1

### GPI Apollo Bicycles

Tel : +613 9700-9400  
e-mail : sales@apollobikes.com  
http://apollobikes.com

## Australia-2

### KWT Imports

Tel : +617 5445 1991  
e-mail : info@kwtimports.com.au  
https://www.kwtimports.com.au/

## Austria

### BBF Bike GmbH

Tel. +49(0)3342. 354 325  
e-mail : info@bbf-bike.de  
http://www.bbf-bike.de

## Belgium

### Buzaglo BV

Tel : +31 36.521-0100  
e-mail : info@buzaglo.nl  
http://www.buzaglo.nl

## Brazil

### Isapa Importacao e Comercio Ltda.

Tel : +5511.2823-6500  
e-mail : bike@isapa.com.br  
http://www.isapa.com.br

## Bulgaria

### Velomania LTD

Tel : +359 2 812 7060  
e-mail : info@velomania-bg.com  
http://www.velomania-bg.com

## Canada-1

### Orange Sport Supply, Inc.

Tel : +1 604.990-5110  
e-mail : info@orangesportssupply.com  
http://www.orangesportssupply.com

## Canada-2

### D'Amour Bicycle & Sports Inc.

Tel : +1 514-6376511 / +1 800 363-8743  
e-mail : info@damourbicycle.com  
http://www.damourbicycle.com

## Chile

### Oxford SpA

Tel : +56.22.2463-2045  
e-mail : enzoe@oxford.cl  
http://www.OxfordStore.cl

## China

上海晨瑞商贸有限公司  
Tel : +86 21.3358-0260  
e-mail : srchen@live.cn

## Columbia

### HA Bicicletas S.A.

Tel : +57 4.285-5040  
e-mail : servicioalcliente@habicicletas.com  
http://www.habicicletas.com

## Czech

### Profil Bicycles CZ

Tel : +420.7394-73391  
e-mail : profil.bicycles@iol.cz  
http://www.profil-bicycles.cz

## Ecuador

### Importadora Comercial Sucre Cia. Ltd.

Tel : +593 2.247-8625  
e-mail : ics@uio.satnet.net  
http://www.importadorasucre.com

## France

### Race Company

Tel : +33(0)490.04.46.60  
e-mail : contact@racecompany.fr  
http://www.racecompany.fr

## Germany

### BBF Bike GmbH

Tel. +49(0)3342. 354 325  
e-mail : info@bbf-bike.de  
http://www.bbf-bike.de

## Greece

### Velomania LTD

Tel : +359 2 812 7060  
e-mail : info@velomania-bg.com  
http://www.velomania-bg.com

## Guatemala

### Bicicletas Mercurio S.A. de C.V.

Tel : +52 444-1442-400  
e-mail : contacto@windsorsportsgroup.com  
http://www.windsorsportsgroup.com

## Hungary

### Biker Kft

Tel.: +36 1.278-1021  
e-mail : biker@biker.hu  
http://www.biker.hu

## India

### Extreme Adventure Sports

Tel : +91 20 6605 0600  
e-mail : raman.jpa@gmail.com  
www.exadsports.com

## Ireland

### Solent (UK) Ltd, T/A Windwave

Tel : +44 23.9252-1912  
e-mail : sales@windwave.co.uk  
http://www.windwave.co.uk

## Italy

### RMS SPA

Tel : +39 0362.27301  
e-mail : info@rms.it  
http://www.rms.it

## Japan

### Rinei Company Ltd. / リンエイ株式会社

Tel : +81 58-247-3190  
e-mail : info@gifu-rinei.jp  
http://www.rinei-web.jp/

## Korea

### Fours, Inc.

Tel : +82-31-635-6520  
e-mail : jang@fours.co.kr  
http://www.fours.co.kr

## Luxembourg

### Buzaglo BV

Tel : +31 36.521-0100  
e-mail : info@buzaglo.nl  
http://www.buzaglo.nl

## Malaysia

### Guan Chow Sdn Bhd

Tel : +60 5.253-1578  
e-mail : gccycle@gmail.com  
http://www.gccycle.com

## Mexico

### Bicicletas Mercurio S.A. de C.V.

Tel : +52 444-1442-400  
e-mail : contacto@windsorsportsgroup.com  
http://www.windsorsportsgroup.com

## Netherlands

### Buzaglo BV

Tel : +31 36.521-0100  
e-mail : info@buzaglo.nl  
http://www.buzaglo.nl

## New Zealand

### H S White & Son Limited

Tel : +64 6.350-2440  
e-mail : gillian@hswhite.co.nz  
http://www.hswhite.co.nz

## Norway

### Deler AS

Tel : +47 6498-9950  
e-mail : post@deler.no  
http://www.deler.no

## Peru

### Oxford SpA- Sucursal Peru

Tel : +51 21.450-512  
e-mail : dbalarezo@oxfordperu.com  
http://www.oxfordstore.pe

## Philippines

### Champ Bike

Tel : +63 905.370-5648  
e-mail : champ@chambbikeph.com  
https://www.facebook.com/chambbikeph

## Poland

### Unibike Sp.J.

Tel : +48 52.348-9611~13  
e-mail : unibike@unibike.pl  
http://www.unibike.pl

## Portugal

### Ciclo Coimbrões - Joaquim Leite Comércio de Velocípedes, Lda.

Tel : +351 22.370-9772  
e-mail : geral@ciclocimbroes.com  
http://www.ciclocimbroes.com

## Romania

### SC Velomania SRL

Tel : +40 031 805 99 06  
e-mail : sales@dragzone.ro  
http://www.dragzone.ro/

## Russia

### Maximum company / Компания Максимум

Tel : +7 (812) 740-79-62  
e-mail : maximum@msgbox.ru  
http://st-peterbike.ru

## Singapore

### Guan Chow Sdn Bhd

Tel : +60 5.253-1578  
e-mail : gccycle@gmail.com  
http://www.gccycle.com

## Spain

### Comet S.L.

Tel : +943 331-393  
e-mail : comet@comet.es  
http://www.comet.es

## Switzerland

### VELOK AG

Tel : +41 448386050  
e-mail : info@velok.ch  
http://www.velok.ch

## Taiwan

### 達陸國際股份有限公司

Tel : +886 4 835 3575  
e-mail : dalux.krex@gmail.com  
http://www.krex.com.tw

## Thailand

### Asia International Business & Sales Co., Ltd. / บริษัท เอเชียอินเตอร์เนชั่นแนลบิสเนสส์แอนด์เซลส์ จำกัด

Tel : +66 2887-7813~4  
e-mail : info@asiabike.com  
http://www.asiabike.com

## Turkey

### Kron Bisiklet A.Ş.

Tel : +90 444 27 98  
e-mail : info@kronbisiklet.com.tr  
http://www.kronbisiklet.com.tr

## U.S.A.

### Luckybird LLC

Tel : +1(509)-842-8662  
e-mail : aidan@luckybirdbrands.com  
www.luckybirdbrands.com

## UK

### Solent (UK) Ltd, T/A Windwave

Tel : +44 23.9252-1912  
e-mail : sales@windwave.co.uk  
http://www.windwave.co.uk

## Ukraine

### Veloplaneta Ltd.

Tel : +38 050 402 37 05  
e-mail : veloplaneta@gmail.com  
http://www.veloplaneta.com.ua

## Vietnam

### HP Cycles

Tel : +84 0932019931  
e-mail : hpcyclesvn@gmail.com  
https://hpcycles.vn/



[www.icetoolz.com](http://www.icetoolz.com)  
[contact@icetoolz.com](mailto:contact@icetoolz.com)



***Lifu Bicycle Co., Ltd.***

**Buzaglo BV**

Rondebeltweg 20, 1329 BA Almere  
The Netherlands

Tel: +31 36 5210100

e-mail: [info@buzaglo.nl](mailto:info@buzaglo.nl)

<http://www.buzaglo.nl>